

Циркуляционные насосы COMFORT

Паспорт, Руководство по монтажу и эксплуатации



be
think
innovate

GRUNDFOS 

COMFORT

Русский (RU)

Паспорт, Руководство по монтажу и эксплуатации 4

Қазақша (KZ)

Телқұжат, Құрастыру және пайдалану бойынша нұсқаулық 32

Кыргызча (KG)

Паспорт, Монтаждоо жана пайдалануу боюнча колдонмо 60

Հայերեն (AM)

Տեղադրման եւ շահագործման Անձնագիր, Ձեռնարկ 88

Информация о подтверждении соответствия 144

СОДЕРЖАНИЕ	Стр.
1. Указания по технике безопасности	5
1.1 Общие сведения о документе	5
1.2 Значение символов и надписей на изделии	5
1.3 Квалификация и обучение обслуживающего персонала	6
1.4 Опасные последствия несоблюдения указаний по технике безопасности	6
1.5 Выполнение работ с соблюдением техники безопасности	6
1.6 Указания по технике безопасности для потребителя или обслуживающего персонала	6
1.7 Указания по технике безопасности при выполнении технического обслуживания, осмотров и монтажа	7
1.8 Самостоятельное переоборудование и изготовление запасных узлов и деталей	7
1.9 Недопустимые режимы эксплуатации	7
2. Транспортирование и хранение	8
3. Значение символов и надписей в документе	8
4. Общие сведения об изделии	9
5. Упаковка и перемещение	11
5.1 Упаковка	11
5.2 Перемещение	11
6. Область применения	11
7. Принцип действия	12
8. Монтаж механической части	13
9. Подключение электрооборудования	14
10. Ввод в эксплуатацию	15
11. Эксплуатация	15
12. Техническое обслуживание	22
13. Вывод из эксплуатации	22
14. Технические данные	22
15. Обнаружение и устранение неисправностей	24
16. Комплектующие изделия	25
17. Утилизация изделия	27
18. Изготовитель. Срок службы	27
19. Информация по утилизации упаковки	29
Приложение 1.	118
Приложение 2.	123
Приложение 3.	126

**Предупреждение**

Прежде чем приступить к работам по монтажу оборудования, необходимо внимательно изучить данный документ и Краткое руководство (Quick Guide). Монтаж и эксплуатация оборудования должны проводиться в соответствии с требованиями данного документа, а также в соответствии с местными нормами и правилами.

1. Указания по технике безопасности

**Предупреждение**

Эксплуатация данного оборудования должна производиться персоналом, владеющим необходимыми для этого знаниями и опытом работы.

Лица с ограниченными физическими, умственными возможностями, с ограниченными зрением и слухом не должны допускаться к эксплуатации данного оборудования. Доступ детей к данному оборудованию запрещен.

1.1 Общие сведения о документе

Паспорт, Руководство по монтажу и эксплуатации, содержит принципиальные указания, которые должны выполняться при монтаже, эксплуатации и техническом обслуживании. Поэтому перед монтажом и вводом в эксплуатацию они обязательно должны быть изучены соответствующим обслуживающим персоналом или потребителем. Данный документ должен постоянно находиться на месте эксплуатации оборудования.

Необходимо соблюдать не только общие требования по технике безопасности, приведенные в разделе *1. Указания по технике безопасности*, но и специальные указания по технике безопасности, приводимые в других разделах.

1.2 Значение символов и надписей на изделии

Указания, помещенные непосредственно на оборудовании, например:

- стрелка, указывающая направление вращения,
- обозначение напорного патрубка для подачи перекачиваемой среды,

должны соблюдаться в обязательном порядке и сохраняться так, чтобы их можно было прочитать в любой момент.

1.3 Квалификация и обучение обслуживающего персонала

Персонал, выполняющий эксплуатацию, техническое обслуживание и контрольные осмотры, а также монтаж оборудования, должен иметь соответствующую выполняемой работе квалификацию. Круг вопросов, за которые персонал несет ответственность и которые он должен контролировать, а также область его компетенции должны точно определяться потребителем.

1.4 Опасные последствия несоблюдения указаний по технике безопасности

Несоблюдение указаний по технике безопасности может повлечь за собой как опасные последствия для здоровья и жизни человека, так и создать опасность для окружающей среды и оборудования. Несоблюдение указаний по технике безопасности может также привести к аннулированию всех гарантийных обязательств по возмещению ущерба.

В частности, несоблюдение требований техники безопасности может, например, вызвать:

- отказ важнейших функций оборудования;
- недейственность предписанных методов технического обслуживания и ремонта;
- опасную ситуацию для здоровья и жизни персонала вследствие воздействия электрических или механических факторов.

1.5 Выполнение работ с соблюдением техники безопасности

При выполнении работ должны соблюдаться приведенные в данном документе указания по технике безопасности, существующие национальные предписания по технике безопасности, а также любые внутренние предписания по выполнению работ, эксплуатации оборудования и технике безопасности, действующие у потребителя.

1.6 Указания по технике безопасности для потребителя или обслуживающего персонала

- Запрещено демонтировать имеющиеся защитные ограждения подвижных узлов и деталей, если оборудование находится в эксплуатации.

- Необходимо исключить возможность возникновения опасности, связанной с электроэнергией (более подробно смотрите, например, предписания ПУЭ и местных энергоснабжающих предприятий).

1.7 Указания по технике безопасности при выполнении технического обслуживания, осмотров и монтажа

Потребитель должен обеспечить выполнение всех работ по техническому обслуживанию, контрольным осмотрам и монтажу квалифицированными специалистами, допущенными к выполнению этих работ и в достаточной мере ознакомленными с ними в ходе подробного изучения руководства по монтажу и эксплуатации.

Все работы обязательно должны проводиться при выключенном оборудовании. Должен безусловно соблюдаться порядок действий при остановке оборудования, описанный в руководстве по монтажу и эксплуатации.

Сразу же по окончании работ должны быть снова установлены или включены все демонтированные защитные и предохранительные устройства.

1.8 Самостоятельное переоборудование и изготовление запасных узлов и деталей

Переоборудование или модификацию устройств разрешается выполнять только по согласованию с изготовителем.

Фирменные запасные узлы и детали, а также разрешенные к использованию фирмой-изготовителем комплектующие, призваны обеспечить надежность эксплуатации.

Применение узлов и деталей других производителей может вызвать отказ изготовителя нести ответственность за возникшие в результате этого последствия.

1.9 Недопустимые режимы эксплуатации

Эксплуатационная надежность поставляемого оборудования гарантируется только в случае применения в соответствии с функциональным назначением согласно разделу 6. *Область применения*. Предельно допустимые значения, указанные в технических характеристиках, должны обязательно соблюдаться во всех случаях.

2. Транспортирование и хранение

Транспортирование оборудования следует проводить в крытых вагонах, закрытых автомашинах, воздушным, речным либо морским транспортом.

Условия транспортирования оборудования в части воздействия механических факторов должны соответствовать группе «С» по ГОСТ 23216.

При транспортировании оборудование должно быть надежно закреплено на транспортных средствах с целью предотвращения самопроизвольных перемещений.

Условия хранения должны соответствовать группе «С» ГОСТ 15150.

Максимальный назначенный срок хранения составляет 2 года. В течение всего срока хранения консервация не требуется.

Температура хранения и транспортировки: мин. -40 °С; макс. +70 °С.

3. Значение символов и надписей в документе



Предупреждение

Несоблюдение данных указаний может иметь опасные для здоровья людей последствия.



Предупреждение

Несоблюдение данных указаний может стать причиной поражения электрическим током и иметь опасные для жизни и здоровья людей последствия.

Внимание

Указания по технике безопасности, невыполнение которых может вызвать отказ оборудования, а также его повреждение.

Указание

Рекомендации или указания, облегчающие работу и обеспечивающие безопасную эксплуатацию оборудования.

4. Общие сведения об изделии

Данный документ распространяется на циркуляционные насосы COMFORT. Насосы выпускаются в двух вариантах корпусов со встроенными запорными и обратными клапанами или подготовленными для установки таких клапанов. Проточная часть насоса герметично отделена от статора сферическим сепаратором из нержавеющей стали.

Конструкция:

Насосы COMFORT являются насосами, в которых ротор совмещён с рабочим колесом (ротор в сборе), изолированный от статора герметичным сферическим сепаратором, к которому лазерной сваркой приварен штифт подшипника. Шарик подшипника изготовлен из материала, устойчивого к износу и коррозии, и смазывается перекачиваемой жидкостью.

Материалы элементов этих насосов:

- ротор в сборе из нержавеющей стали и карбида вольфрама;
- сферический сепаратор из нержавеющей стали;
- рабочее колесо из нержавеющей стали;
- корпус насоса из латуни.

Статор насоса COMFORT возбуждает магнитное поле, воздействующее непосредственно на ротор и вызывает его вращение. Продольные составляющие магнитного поля воздействуют на ротор как сила притяжения и тем самым стабилизируют его в продольном направлении.

Разрезы насосов COMFORT приведены в *Приложении 1*.

Электродвигатель

Насосы COMFORT оснащены однофазными 12-полюсными электродвигателями с постоянными магнитами.

Электродвигатель с постоянным магнитом не имеет вращающегося вала подшипника.

Электродвигатель имеет защиту полного электрического сопротивления от токов блокировки и защиту от короткого замыкания. Дополнительная защита электродвигателя не требуется.

Фирменные таблички насосов приведены в *Приложении 2*.

Типовое обозначение

COMFORT

Пример COMFORT 15 -14 В X A PM

Типовой ряд

Номинальный диаметр всасывающего и напорного патрубков (DN) [мм]
15 = Rp^{1/2}", длина 80 мм

Максимальный напор [дм]

Модель:

В – корпус насоса из латуни

X – встроенные отсекающий и обратный клапаны G1, длина 140 мм

A – функция AUTO_{ADAPT}

T – функция контроля температуры

PM – ротор двигателя на постоянных магнитах

В комплекте поставки оборудования отсутствуют приспособления и инструменты для осуществления регулировок, технического обслуживания и применения по назначению. Используйте стандартные инструменты с учетом требований техники безопасности изготовителя.

5. Упаковка и перемещение

5.1 Упаковка

При получении оборудования проверьте упаковку и само оборудование на наличие повреждений, которые могли быть получены при транспортировании. Перед тем как утилизировать упаковку, тщательно проверьте, не остались ли в ней документы и мелкие детали. Если полученное оборудование не соответствует вашему заказу, обратитесь к поставщику оборудования. Если оборудование повреждено при транспортировании, немедленно свяжитесь с транспортной компанией и сообщите поставщику оборудования. Поставщик сохраняет за собой право тщательно осмотреть возможное повреждение.

Информацию об утилизации упаковки см. в разделе 19. *Информация по утилизации упаковки.*

5.2 Перемещение



Предупреждение

Следует соблюдать ограничения местных норм и правил в отношении подъемных и погрузочно-разгрузочных работ, осуществляемых вручную.



Внимание *Запрещается поднимать оборудование за питающий кабель.*

6. Область применения

Циркуляционные насосы типов COMFORT с корпусом из латуни предназначены для циркуляции в системах горячего водоснабжения.

В зависимости от типа, циркуляционные насосы COMFORT доступны в разных исполнениях для работы со следующими типами жидкостей:

- чистые, не вязкие, не агрессивные и не взрывоопасные жидкости без твердых включений или волокон;
- охлаждающие жидкости без содержания минеральных масел;
- горячая вода жесткостью макс. 5° Ж;
- умягченная вода.

Кинематическая вязкость воды $\nu = 1 \text{ мм}^2/\text{с}$ (1 сСт) при 20 °С.

Если необходимо, можно применить растворы этилена или пропиленгликоля в воде (50 % от общего объёма), однако при этом возможно снижение рабочих характеристик насоса, вызванное увеличением вязкости раствора. Для определения возможности перекачивания насосом других жидкостей обращайтесь к поставщику оборудования.



Предупреждение

Запрещается использование насосов для перекачки воспламеняющихся жидкостей, таких как дизельное топливо, бензин и пр.



Предупреждение

Запрещается использование насоса для перекачки агрессивных жидкостей, таких как кислоты, морская вода и пр.



Предупреждение

*В местных системах ГВС температура перекачиваемой жидкости должна всегда быть выше 50 °С, чтобы предотвратить появление Legionella.
Рекомендуемая температура нагрева котла: 60 °С.*

7. Принцип действия

Принцип работы насосов COMFORT основан на повышении давления жидкости, движущейся от входного патрубка к выходному. Повышение давления происходит путем передачи электромагнитной энергии от обмоток статора электродвигателя на ротор электродвигателя, объединенного с рабочим колесом. Жидкость течет от входного патрубка насоса к центру рабочего колеса и дальше вдоль его лопаток. Под действием центробежных сил скорость жидкости увеличивается, соответственно растёт кинетическая энергия, которая преобразуется в давление на выходном патрубке. Корпус насоса разработан таким образом, чтобы добиться высокого гидравлического КПД, когда энергия, передаваемая рабочим колесом, преобразуется в давление.

8. Монтаж механической части

Дополнительная информация по монтажу указана в Кратком Руководстве (Quick Guide).

Циркуляционные насосы COMFORT должны быть надежно закреплены на месте эксплуатации для обеспечения их использования без опасности опрокидывания, падения или неожиданного перемещения. Насос всегда должен устанавливаться так, чтобы штифт подшипника находился в горизонтальном положении.

Насосы в исполнении «Х» поставляются с гайками в комплекте. Для увеличения монтажной длины до 140 мм необходимо вкрутить гайки в корпус насоса.

Перед установкой циркуляционных насосов COMFORT необходимо закрыть запорные клапаны. Установите насос так, чтобы штифт подшипника располагался горизонтально.



Предупреждение

Перекачиваемая жидкость может быть нагрета и находиться под высоким давлением.

Внимание

Заполните систему перекачиваемой жидкостью или откройте запорные клапаны после установки насоса в трубопровод.

Положение блока управления

Положение блока управления можно менять, повернув головную часть в необходимое положение. Недопустимо положение, когда электрический разъем находится сверху.

Необходимо ограничить потери тепла от корпуса насоса и трубопровода.

Указание

Потери тепла от корпуса насоса и трубопровода можно уменьшить с помощью теплоизоляционного кожуха насоса из полистирола, входящего в комплект поставки.

Внимание

Не следует закрывать изоляционным материалом блок или панель управления.

Насосы COMFORT с внешним температурным датчиком

Для подключения внешнего датчика температуры необходимо:

- 1) Определить подающую трубу. Для этого требуется включить горячую воду и узнать, какая труба сильнее нагревается.
- 2) Установить внешний датчик температуры на подающую трубу на расстоянии 20-50 см от основного выхода патрубка бойлера.

9. Подключение электрооборудования

Выполните электрические подключения и установите защиту в соответствии с местными нормами и правилами.



Предупреждение

Насос должен быть подключён к внешнему выключателю, минимальный зазор между контактами: 3 мм на всех полюсах.

Внешняя защита электродвигателя насоса не требуется.

Убедитесь, что значения рабочего напряжения и частоты тока соответствуют номинальным данным, указанным на фирменной табличке (см. раздел 4. *Общие сведения об изделии*).

Подключение электрооборудования для насосов исполнения COMFORT

Подключите кабель с вилкой SCHUKO, поставляемый с насосом к сети электропитания.

Все модели насосов GRUNDFOS COMFORT разработаны с учетом двойной электрической изоляции. Это позволяет не применять клемму защитного заземления.



Рис. 1 Обозначение двойной электрической изоляции

10. Ввод в эксплуатацию

Все изделия проходят приемо-сдаточные испытания на заводе-изготовителе. Дополнительные испытания на месте установки не требуются.

Внимание *Не вводите насосы в эксплуатацию до тех пор, пока система не заполнена перекачиваемой жидкостью.*

Для того чтобы ввести насосы COMFORT в эксплуатацию, необходимо перевести сетевой выключатель в положение «Включено».

Световой индикатор на панели управления или на верхней стороне головной части насоса показывает, что питание включено.

Для удаления воздуха из системы необходимо:

- 1) Включить насос, затем открыть кран.
- 2) Выключить насос, закрыть кран.
- 3) Повторить п.п. 1, 2 пять раз.

11. Эксплуатация

Условия эксплуатации приведены в разделе 14. *Технические данные*.

Внимание *Не используйте насос для удаления воздуха из всей системы. Нельзя эксплуатировать насос, не заполненный рабочей жидкостью.*

Насос не требует периодической диагностики на всём сроке службы.



Запрещена работа насоса в течение длительного времени без воды в системе или без минимально допустимого давления на входе (см. раздел 14. *Технические данные*).

Несоблюдение данных правил может повлечь за собой повреждения двигателя и насоса.

Настройка режимов

Дополнительная информация по настройке режимов указана в Кратком Руководстве (Quick Guide).

Режимы в насосах COMFORT

Доступные режимы	Модели насосов		
	COMFORT B(X) PM	COMFORT B(X)T PM	COMFORT B(X)A PM
 Непрерывный режим	•	•	•
 Контроль температуры		•	•
 AUTO ADAPT			•

Непрерывный режим

Насос работает непрерывно.

Контроль температуры

Насос ограничивает своё энергопотребление, включаясь только для поддержания температуры воды. Насос измеряет температуру жидкости встроенным датчиком.

Насос будет поддерживать температуру воды в диапазоне точек включения и выключения, которые рассчитываются по формуле:

$$T_{\text{вкл}} = 36 \text{ }^{\circ}\text{C} + (T_{\text{max}} - 36 \text{ }^{\circ}\text{C}) \times 1/4;$$

$$T_{\text{выкл}} = 36 \text{ }^{\circ}\text{C} + (T_{\text{max}} - 36 \text{ }^{\circ}\text{C}) \times 1/2,$$

где:

$T_{\text{вкл}}$ – температура перекачиваемой жидкости, при которой насос включится;

$T_{\text{выкл}}$ – температура перекачиваемой жидкости, при которой насос отключится;

T_{max} – максимальная зарегистрированная температура жидкости в линии подачи.



Рис. 2 Режим контроля температуры

TM06 0948 1214

Во время первого запуска или после временного отключения питания насос запускается на 10 минут для определения максимальной температуры жидкости в линии подачи (T_{\max} в формуле расчёта). После этого каждые 12 часов насос будет запускаться, чтобы обновить значение T_{\max} .

AUTO_{ADAPT}

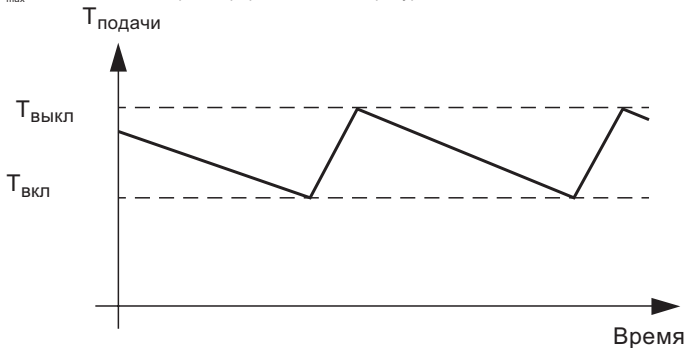
Наиболее энергосберегательный режим AUTO_{ADAPT} анализирует график потребления воды жильцами и, на основании результатов анализа, составляет расписание своей работы. В результате, за 20 минут до того, как кран может быть открыт, насос включится и проведёт циркуляцию горячей воды в системе ГВС.

Для составления графика потребления горячей воды насосу требуется две недели. В течение этого времени насос будет работать в режиме контроля температуры. Для измерения температуры и регистрации факта потребления горячей воды насос использует внутренний и внешний датчики температуры. Внешний датчик должен быть закреплён на линии подачи, а насос COMFORT должен быть установлен на обратной линии. См. рис 3.

«Календарь» регистрации потребления горячей воды

Насос COMFORT с AUTO_{ADAPT} содержит в себе «календарь» регистрации потребления горячей воды.

Основываясь на данных «календаря», насос рассчитывает момент запуска циркуляции ГВС.

«Календарь» регистрации содержит информацию о потреблении горячей воды в течение недели (см. пример).

Дата	Время															
	00:00	00:20	00:20	00:40	→	07:00	07:20	07:20	07:40	07:40	08:00	08:00	08:20	→	23:30	23:50
01	0		0			0			T		0		0			0
02	0		0			0			T		T		0			0
03	0		0			0			T		0		0			0
04	0		0			0			T		0		0			0
05	0		0			0			0		T		0			T
06	0		0			0			T		0		0			0
07	0		0			0			T		0		0			0
08																
09																
10																
11																
12																
13																
14																

0: Нет потребления.

T: Зарегистрировано потребление горячей воды.

Пример:

- С 07:20 до 07:40 зарегистрировано шесть случаев использования крана с горячей водой (T) (утренние процедуры).
- С 07:40 до 08:00 зарегистрировано два случая использования крана с горячей водой (T).
- С 23:30 до 23:50 зарегистрирован один случай использования крана с горячей водой (T).

Данный календарь показывает, что наличие горячей воды необходимо обеспечить с 07:20 до 08:00.

В 08:00 насос может прекратить циркуляцию горячей воды. Аналогично, насос должен обеспечить циркуляцию горячей воды с 23:30 до 23:50.

Указанные данные соответствуют только одной рабочей неделе. Насос хранит данные в течение двух недель. Если данные за две недели зарегистрированы, насос способен различить календари потребления в рабочие и выходные дни.

Автоматика управления насосом

Автоматика управления запускает насос за 20 мин. до рассчитанного «календарем» времени потребления горячей воды.

Дезинфекция и промывка

В случае если насос не запускался в течение восьми часов, он автоматически запускается на 15 мин. для промывки.

Примечание:

В системах, регулируемых термостатическим клапаном, рекомендуется установить «непрерывный» режим работы. В таких системах выбор режима «контроля температуры» или «AUTO_{ADAPT}» приведёт к тому, что рециркуляция будет регулироваться двумя несогласованными элементами управления, что не рекомендуется.

Оборудование устойчиво к электромагнитным помехам, соответствующим условиям назначения согласно разделу 6. *Область применения* и предназначено для использования в зонах с малым энергопотреблением, коммерческих и производственных зонах в условиях, где уровень напряженности электромагнитного поля/электромагнитного излучения не превышает предельно допустимый.



Рис. 3 Насос COMFORT с двумя датчиками температуры в системе ГВС

TM06 0947 1214

12. Техническое обслуживание

Техническое обслуживание насоса должно предусматривать: проверку раз в 3 месяца целостности электрического кабеля и электрической колодки. Также необходимо с той же регулярностью проверять целостность подсоединения входного и выходного патрубков насоса.

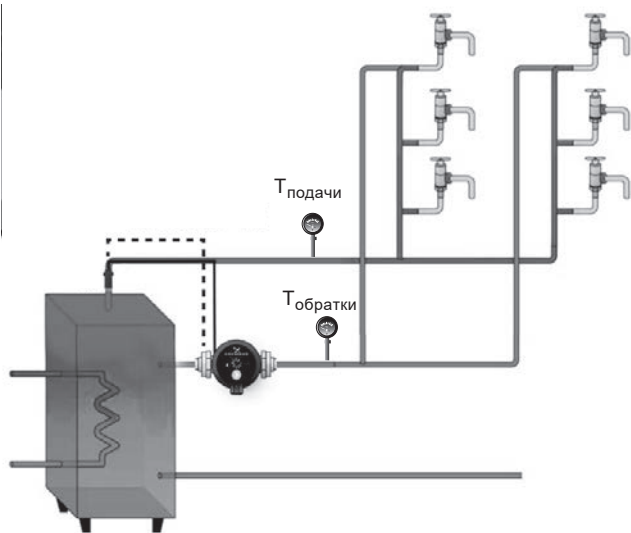
В зависимости от перекачиваемой среды (наличие взвесей, солей железа, повышенная жёсткость воды) может потребоваться очистка гидравлической части. См. раздел 15. *Обнаружение и устранение неисправностей.*

13. Вывод из эксплуатации

Для того, чтобы вывести насосы типа COMFORT из эксплуатации, необходимо перевести сетевой выключатель в положение «Отключено».



Все электрические линии, расположенные до сетевого выключателя, постоянно находятся под напряжением. Поэтому, чтобы предотвратить случайное или несанкционированное включение оборудования, необходимо заблокировать сетевой выключатель.

14. Технические данные

Габаритные размеры и расходно-напорные характеристики насосов COMFORT представлены в *Приложении 3*.

Температура перекачиваемой жидкости от +2 °С до +95 °С.

Температура перекачиваемой жидкости конкретного изделия указана на фирменной табличке.

Температура окружающей среды и температура жидкости

Температура окружающей среды для стандартных насосов при минимальной допустимой температуре жидкости всегда должна быть ниже, чем температура жидкости, в противном случае в корпусе статора может образовываться конденсат.

Максимальное давление системы

Соединение PN10: 1,0 МПа (10 бар).

Давление на входе

Чтобы избежать возникновения кавитационного шума и повреждения подшипника насоса, должны быть обеспечены минимальные значения давления на всасывающем патрубке в соответствии с *Таблицей 1*.

Таблица 1.

Минимально необходимое давление на всасывающем патрубке		
Температура жидкости	85 °С	95 °С
Напор	0,5 м	2,8 м
Давление на входе	0,049 бар	0,27 бар

В закрытой системе под давлением требуемое давление на входе – это минимально допустимое давление в системе.

В открытых системах требуемое давление на входе – это минимальное расстояние, на которое должен быть установлен ниже насос по отношению к минимальному уровню воды в источнике (ёмкость, бассейн и т.д.).

Напряжение питания 1 x 220–240 В, 50 Гц.

Класс изоляции F.

Степень защиты IP42.

Относительная влажность воздуха не более 95 %.

Уровень шума < 43 дБ (А).

Характеристика неопределенности измерения (параметр К) составляет 3 дБ.

Более подробную информацию можно найти в технических каталогах по соответствующему продукту.

15. Обнаружение и устранение неисправностей

К критическим отказам может привести:

- некорректное электрическое подключение;
- неправильное хранение оборудования;
- повреждение или неисправность электрической/гидравлической/механической системы;
- повреждение или неисправность важнейших частей оборудования;
- нарушение правил и условий эксплуатации, обслуживания, монтажа, контрольных осмотров.

Для предотвращения ошибочных действий, персонал должен быть внимательно ознакомлен с настоящим руководством по монтажу и эксплуатации.



При возникновении аварии, отказа или инцидента необходимо незамедлительно остановить работу оборудования и обратиться в сервисный центр ООО «Грундфос».

Дополнительная информация по обнаружению и устранению неисправностей указана в Кратком Руководстве (Quick Guide).

В случае загрязнения насоса COMFORT необходимо провести его очистку:

1. Перед началом работ перекрыть подающую трубу, отключить питание.
2. Используя трубный ключ, открутить головную часть насоса и снять ее.
3. Вынуть из головной части рабочее колесо.
4. Прочистить ротор/рабочее колесо.
5. Прикрутить головную часть к проточной части.

16. Комплектующие изделия*

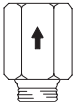
Фитинг		Наименование	Трубное соединение	Материал
	TM01 8643 0300	Резьбовые трубные соединения (комплект)	G 1 1/4 x 15 мм внутр. R 1/2 внеш.	Латунь
	TM01 8644 0300	Резьбовые трубные соединения (комплект)	G 1 1/4 x Rp 3/4 внутр.	Латунь
	TM01 8645 0300	Резьбовые трубные соединения (комплект)	G 1 1/4 x Rp 1/2 внутр. R 3/4 внеш.	Латунь
	TM01 8647 0300	Обратный клапан	R 1/2"	Латунь

Фитинг	Именование	Трубное соединение	Материал
 ТМ01 8648 0300	Отсечной вентиль	R 1/2"	Латунь
 ТМ06 8451 0617	Фитинги со встроенным обратным клапаном и отсечным вентилем	G 1 x Rp 1/2	Латунь
 ТМ01 8560 0300	Вентиляционный клапан с фланцами		PP, Латунь, PE

* Указанные изделия не включены в стандартную(ый) комплектацию/комплект оборудования, являются вспомогательными устройствами (аксессуарами) и заказываются отдельно. Основные положения и условия отражаются в Договоре. Подробную информацию по комплектующим см. в каталогах.

Данные вспомогательные устройства не являются обязательными элементами комплектности (комплекта) оборудования.

Отсутствие вспомогательных устройств не влияет на работоспособность основного оборудования, для которого они предназначены.

17. Утилизация изделия

Основным критерием предельного состояния изделия является:

1. отказ одной или нескольких составных частей, ремонт или замена которых не предусмотрены;
2. увеличение затрат на ремонт и техническое обслуживание, приводящее к экономической нецелесообразности эксплуатации.

Данное оборудование, а также узлы и детали должны собираться и утилизироваться в соответствии с требованиями местного законодательства в области экологии.

18. Изготовитель. Срок службы

Изготовитель:

Grundfos Holding A/S,
Poul Due Jensens Vej 7, DK-8850 Bjerringbro, Дания*

* точная страна изготовления указана на фирменной табличке оборудования.

Уполномоченное изготовителем лицо**:

ООО «Грундфос Истра»

143581, Московская область, Истринский р-он,

д. Лешково, д. 188,

тел.: +7 495 737-91-01,

адрес электронной почты: grundfos.istra@grundfos.com.

** для оборудования во взрывозащищенном исполнении уполномоченное изготовителем лицо.

ООО «Грундфос»

109544, г. Москва, ул. Школьная, 39-41, стр. 1,

тел.: +7 495 564-88-00, +7 495 737-30-00,

адрес электронной почты: grundfos.moscow@grundfos.com.

Импортеры на территории Евразийского экономического союза:

ООО «Грундфос Истра»

143581, Московская область, Истринский р-он,

д. Лешково, д. 188,

тел.: +7 495 737-91-01,

адрес электронной почты: grundfos.istra@grundfos.com;

ООО «Грундфос»

109544, г. Москва, ул. Школьная, 39-41, стр. 1,

тел.: +7 495 564-88-00, +7 495 737-30-00,

адрес электронной почты: grundfos.moscow@grundfos.com;

ТОО «Грундфос Казахстан»

Казахстан, 050010, г. Алматы,

мкр-н Кок-Тобе, ул. Кыз-Жибек, 7,

тел.: +7 727 227-98-54,

адрес электронной почты: kazakhstan@grundfos.com.

Правила и условия реализации оборудования определяются условиями договоров.

Срок службы оборудования составляет 10 лет.

По истечении назначенного срока службы, эксплуатация оборудования может быть продолжена после принятия решения о возможности продления данного показателя.

Эксплуатация оборудования по назначению отличному от требований настоящего документа не допускается.

Работы по продлению срока службы оборудования должны проводиться в соответствии с требованиями законодательства без снижения требований безопасности для жизни и здоровья людей, охраны окружающей среды.



Возможны технические изменения.

19. Информация по утилизации упаковки

Общая информация по маркировке любого типа упаковки, применяемого компанией Grundfos



Упаковка не предназначена для контакта с пищевой продукцией

Упаковочный материал	Наименование упаковки/ вспомогательных упаковочных средств	Буквенное обозначение материала, из которого изготавливается упаковка/ вспомогательные упаковочные средства
Бумага и картон (гофрированный картон, бумага, другой картон)	Коробки/ящики, вкладыши, прокладки, подложки, решетки, фиксаторы, набивочный материал	 PAP
Древесина и древесные материалы (дерево, пробка)	Ящики (дощатые, фанерные, из древесноволокнистой плиты), поддоны, обрешетки, съемные бортики, планки, фиксаторы	 FOR

Упаковочный материал	Наименование упаковки/ вспомогательных упаковочных средств	Буквенное обозначение материала, из которого изготавливается упаковка/ вспомогательные упаковочные средства
(полиэтилен низкой плотности)	Чехлы, мешки, пленки, пакеты, воздушно- пузырьковая пленка, фиксаторы	 LDPE
Пластик (полиэтилен высокой плотности)	Прокладки уплотнительные (из пленочных материалов), в том числе воздушно-пузырьковая пленка, фиксаторы, набивочный материал	 HDPE
(полистирол)	Прокладки уплотнительные из пенопластов	 PS
Комбинированная упаковка (бумага и картон/пластик)	Упаковка типа «скин»	 C/PAP

Упаковочный материал	Наименование упаковки/ вспомогательных упаковочных средств	Буквенное обозначение материала, из которого изготавливается упаковка/ вспомогательные упаковочные средства
<p>Просим обращать внимание на маркировку самой упаковки и/или вспомогательных упаковочных средств (при ее нанесении заводом-изготовителем упаковки/вспомогательных упаковочных средств).</p> <p>При необходимости, в целях ресурсосбережения и экологической эффективности, компания Grundfos может использовать упаковку и/или вспомогательные упаковочные средства повторно.</p> <p>По решению изготовителя упаковка, вспомогательные упаковочные средства, и материалы из которых они изготовлены могут быть изменены. Просим актуальную информацию уточнять у изготовителя готовой продукции, указанного в разделе 18. <i>Изготовитель. Срок службы</i> настоящего Паспорта, Руководства по монтажу и эксплуатации. При запросе необходимо указать номер продукта и страну-изготовителя оборудования.</p>		

Қазақша (KZ) Төлқұжат, Құрастыру және пайдалану бойынша нұсқаулық

МАЗМҰНЫ	Бет.
1. Қауіпсіздік техникасы бойынша ескерту	33
1.1 Құжат туралы жалпы мәліметтер	33
1.2 Құралдағы таңбалар және жазбалар мәні	33
1.3 Қызмет көрсетуші қызметкерлер біліктілігі және оқыту	34
1.4 Қауіпсіздік техникасы бойынша нұсқауларын орындамаудан болатын қауіпті салдар	34
1.5 Қауіпсіздік техникасын сақтаумен жұмыстар орындау	34
1.6 Тұтынушыға немесе қызмет көрсетуші қызметкерлерге арналған қауіпсіздік техникасы нұсқаулары	34
1.7 Техникалық қызмет көрсету, бақылау және монтаждау жұмыстарын орындау кезіндегі қауіпсіздік техникасы нұсқаулары	35
1.8 Косалқы тораптар мен бөлшектерді дайындау және өздігінен қайта жабдықтау	35
1.9 Рұқсат етілмейтін пайдалану режимдері	35
2. Тасымалдау және сақтау	36
3. Құжаттағы символдар мен жазбалар мәні	36
4. Бұйым туралы жалпы мәлімет	37
5. Орау және жылжыту	39
5.1 Орау	39
5.2 Жылжыту	39
6. Қолдану аясы	39
7. Қолданылу қағидаты	40
8. Механикалық бөліктерді құрастыру	41
9. Электр жабдықтарының қосылымы	42
10. Пайдалануға беру	43
11. Пайдалану	43
12. Техникалық қызмет көрсету	50
13. Істен шығару	50
14. Техникалық сипаттамалар	50
15. Ақаулықтарды табу және жою	52
16. Толымдаушы бұйымдар	53
17. Құралды кәдеге жарату	55
18. Дайындаушы. Қызметтік мерзімі	55
19. Қаптаманы жою жөніндегі ақпарат	57
1-қосымша.	118
2-қосымша.	123
3-қосымша.	126



Ескерту
Жабдықтарды құрастыру бойынша жұмыстарға кіріспестен бұрын аталған құжатты және Қысқаша нұсқаулықты (Quick Guide) мұқият зерттеп шығу қажет. Жабдықты монтаждау және пайдалану осы құжат талаптарына және жергілікті нормалар мен ережелерге сәйкес жүргізілуі керек.

1. Қауіпсіздік техникасы бойынша ескерту



Ескерту
Аталған жабдықтарды пайдалану осы үшін қажетті білімдері мен жұмыс тәжірибесі бар қызметкерлермен жүргізілуі керек. Физикалық, ойлау қабілеті шектеулі, көру және есту қабілеті нашар тұлғалар бұл жабдықты пайдаланбаулары керек. Балаларды бұл жабдыққа жақындатуға тыйым салынады.

1.1 Құжат туралы жалпы мәліметтер

Төлқұжат, Құрастыру және пайдалану бойынша нұсқаулық монтаждау, пайдалану және техникалық қызмет көрсету барысында орындалуы тиіс түбегейлі нұсқаулардан тұрады. Сол себепті, құрастыру және пайдалануға беру алдында тиісті қызмет көрсетуші қызметкерлермен немесе тұтынушымен қарастырылуы керек. Аталған құжат үнемі жабдықты пайдалану орнында болуы керек.

Қауіпсіздік техникасы бойынша нұсқаулар бөлімінде берілген қауіпсіздік техникасы бойынша жалпы талаптарын ғана емес, *1. Қауіпсіздік техникасы бойынша ескерту* сонымен бірге басқа бөлімдерде берілген арнайы қауіпсіздік техникасы нұсқауларын да сақтау қажет.

1.2 Құралдағы таңбалар және жазбалар мәні

Жабдықтарға тікелей орналастырылған нұсқау, мысалы:

- айналу бағытын көрсететін көрсеткі,
 - айдалатын ортаны беруге арналған ағын келте құбырының таңбалануы,
- оларды кез келген сәтте оқуға болатындай міндетті тәртіпте орындалуы және сақталуы керек.

1.3 Қызмет көрсетуші қызметкерлер біліктілігі және оқыту

Пайдалану, техникалық қызмет көрсету, бақылау және жабдықты құрастыру жұмыстарын орындайтын қызметкерлер орындалатын жұмысқа сәйкес біліктілікке ие болуы керек. Қызметкерлердің жауапты болатын және олардың бақылауы тиіс мәселелердің шеңбері, сонымен қатар оның құзырет саласы тұтынушы арқылы нақты анықталуы керек.

1.4 Қауіпсіздік техникасы бойынша нұсқауларын орындамаудан болатын қауіпті салдар

Қауіпсіздік техникасы бойынша нұсқауларды орындамау адамның денсаулығы мен өміріне қауіпті салдарларды туғызып қана қоймайды, қоршаған орта мен жабдықтар үшін де қауіп төндіре алады. Қауіпсіздік техникасы бойынша нұсқауларды орындамау келтірілген зиянды өтеу бойынша барлық кепілдіктік міндеттемелердің жойылуына әкеліп соқтыруы мүмкін. Әсіресе, қауіпсіздік техникасы талаптарын орындамау келесі қауіптерді тудыруы мүмкін:

- жабдықтың негізгі функцияларының бұзылуы;
- алдын-ала жазылған техникалық қызмет көрсету мен жөндеу әдістерінің жарамсыздығы;
- электр немесе механикалық факторлардың әсер етулеріне байланысты қызметкерлердің денсаулығы мен өміріне қауіпті жағдай тудыру.

1.5 Қауіпсіздік техникасын сақтаумен жұмыстар орындау

Жұмыстарды орындау кезінде аталған құжатта көрсетілген қауіпсіздік техникасы бойынша нұсқаулар, қауіпсіздік техникасы бойынша қолданыстағы ұлттық ұйғарымдар, сонымен қатар жұмыстарды орындау, жабдықты пайдалану және тұтынушыдағы әрекеттегі қауіпсіздік техникасы бойынша кез келген ішкі ұйғарымдар сақталулары керек.

1.6 Тұтынушыға немесе қызмет көрсетуші қызметкерлерге арналған қауіпсіздік техникасы нұсқаулары

- Егер жабдықтар пайдалануда болса, қолда бар жылжымалы тораптардың қорғаныс қоршауларын демонтаждауға тыйым салынады.

- Электр энергиясымен байланысты қауіптердің пайда болу мүмкіншіліктерін болдырмау қажет (толығырақ мәлімет алу үшін, мәселен ЭҚЕ және жергілікті энергиямен жабдықтаушы кәсіпорындардың ұйғарымдарын қарастырыңыз).

1.7 Техникалық қызмет көрсету, бақылау және монтаждау жұмыстарын орындау кезіндегі қауіпсіздік техникасы нұсқаулары

Тұтынушы барлық техникалық қызмет көрсету, бақылау және монтаждау бойынша барлық жұмыстардың орындалуларын монтаждау және пайдалану бойынша нұсқаулықты толық зерттеу барысында жеткілікті шамада олармен таныстырылған және осы жұмыстарды орындауға рұқсат берілген білікті мамандармен қамтамасыз етуі керек.

Барлық жұмыстар ажыратылған жабдық арқылы жүргізулері керек. Жабдықты тоқтату кезінде монтаждау және пайдалану нұсқаулығында көрсетілген жұмыс тәртібі сақталуы керек.

Жұмыстар аяқталғаннан кейін бірден барлық демонтаждаушы қорғаныс және сақтандырғыш құрылғылары қайтадан орнатылулары немесе қосылуы керек.

1.8 Қосалқы тораптар мен бөлшектерді дайындау және өздігінен қайта жабдықтау

Құрылғыларды қайта жабдықтау немесе түрлендіру жұмыстарын тек өндірушімен келісу бойынша орындауға рұқсат етіледі.

Фирмалық қосалқы тораптар мен бөлшектер, сонымен бірге өндіруші фирма арқылы қолдануға рұқсат етілген толымдағыштар пайдалану сенімділігімен қамтамасыз етеді.

Басқа өндірушілердің тораптар мен бөлшектерді қолдануы, өндірушінің осының салдарынан пайда болған жауапкершіліктен бас тартуына әкелуі мүмкін.

1.9 Рұқсат етілмейтін пайдалану режимдері

Жеткізілуші жабдықтардың пайдаланушылық сенімділігіне *б. Қолдану аясы* бөліміндегі функционалдық тағайындауға сай қолданған жағдайда ғана кепілдеме беріледі. Техникалық деректерде көрсетілген рұқсат етілетін мән барлық жағдайларда үнемі сақталуы керек.

2. Тасымалдау және сақтау

Жабдықты тасымалдауды жабық вагондарда, жабық автокөліктерде әуе, су немесе теңіз көлігімен жүргізу керек.

Механикалық факторлардың әсер етуіне байланысты жабдықтарды тасымалдау шарттары ГОСТ 23216 бойынша «С» тобына сәйкес болуы керек.

Қапталған жабдықты тасымалдау кезінде өздігінен жылжуын болдырмау үшін тасымалдаушы құралдарға берік бекітілуі керек.

Жабдықтарды сақтау шарттары ГОСТ 15150 бойынша «С» тобына сәйкес болуы керек.

Максималды тағайындалған сақтау мерзімі 2 жылды құрайды. Барлық сақтау мерзімі ішінде консервациялау талап етілмейді.

Сақтау және тасымалдау температурасы: мин. -40 °С; макс. +70 °С.

3. Құжаттағы символдар мен жазбалар мәні



Ескерту

Аталған нұсқаулардың орындалмауы адамдардың денсаулығына қауіп төндіруі мүмкін.



Ескерту

Аталған нұсқаулардың орындалмауы электр тоғымен зақымдалудың себебіне айналады және адамдардың өмірі мен денсаулығы үшін қауіпті салдар бола алады.



Қауіпсіздік техникасы бойынша нұсқауларды орындамау жабдықтың бұзылуына және бүлінуіне әкеліп соқтыруы мүмкін.



Жұмысты жеңілдететін және жабдықтың қауіпсіз пайдалануын қамтамасыз ететін ұсыныстар немесе нұсқаулар.

4. Бұйым туралы жалпы мәлімет

Аталған құжат COMFORT айналым сорғыларына таралады. Сорғылар кіріктірілген тиекті және кері клапандармен немесе осындай клапандар үшін дайындалған екі нұсқадағы корпуспен шығарылады. Сорғының сүеткізуші бөлігі статордан тот баспайтын болаттан жасалған сфералық айырғыштан герметикалық бөлектенген.

Құрылым

COMFORT сорғылары ротор жұмыс деңгелегімен қосарланған (ротор жиынтықта), мойынтіректің сұққышы лазерлік дәнекерлеумен пісірілген, статордан сфералық айырғышпен оқшауланған сорғылар болып табылады. Шарлы мойынтірек тозуға және коррозияға төзімді материалдан жасалған, және қайта айдалатын сұйықтықпен майланады.

Бұл сорғылардағы элементтердің материалдары:

- ротор тот баспайтын болатан және вольфрам карбидінен құрастырылған;
- сфералық айырғыш тот баспайтын болаттан жасалған;
- жұмыс деңгелегі тот баспайтын болаттан жасалған;
- сорғы корпусы жезден жасалған.

COMFORT сорғысының статоры роторға тікелей әсер етуші магниттік өрісті қоздырады және оның айналуын шақырады. Бойлық құраушы магниттік өріс роторға тартылыс күші ретінде әсер етеді және осы арқылы бойылық бағытта тұрақтандырады.

COMFORT сорғыларының қималары *1-қосымша*.

Электрлі қозғалтқышқа келтірілген

COMFORT сорғылары бір фазалы 12 полюстік электрлі қозғалтқышпен және тұрақты магниттермен жабдықталған.

Тұрақты магнитпен электрлі қозғалтқышта мойынтіректің айналушы білігі жоқ.

Электрлі қозғалтқыш бұғаттау тоқтарынан толық электр кедергісі қорғанысына және қысқа тұйықталудан қорғанысқа ие. Электрлі қозғалтқышты қосымша қорғау талап етілмейді.

Сорғылардың фирмалық тақтайшалары *2-қосымша*.

Әдепкі белгіде келтірілген**COMFORT****Мысалы****COMFORT | 15 | -14 | B | X | A | PM**

Типтік қатар

Сорғыш және арынды келте құбырдың атаулы диаметрі (DN) [мм]
15 = Rp 1/2", ұзындығы 80 мм

Максималды арын [дм]

Үлгі

B – сорғы корпусы жезден жасалған

X – кірістірілген тоқтатқыш және кері клапандары G1,
ұзындығы 140 мм

A – AUTO_{ADAPT} атқарымы

T – температураны бақылау атқарымы

PM – тұрақты магниттердегі қозғалтқыштың роторы

Жабдықтың жеткізілім жиынтығында реттеулерді, техникалық қызмет көрсетуді және тағайындалуы бойынша қолдануды жүзеге асыратын керек-жарақтар мен құрал-саймандар болмайды. Дайындаушының қауіпсіздік техникасы талаптарын есепке алумен стандартты құрал-саймандарды қолданыңыз.

5. Орау және жылжыту

5.1 Орау

Жабдықты алу кезінде қаптаманы және жабдықтың өзін тасымалдау кезінде орын алуы мүмкін зақымдалулардың бар болуына тексеріңіз. Қаптаманы қолдану алдында ішінде құжаттар және кішкентай бөлшектер қалмағанын мұқият тексеріп алыңыз. Егер алынған жабдық тапсырысыңызға сәйкес келмесе, жабдықты жеткізушіге хабарласыңыз. Егер жабдық тасымалдау кезінде зақымдалса, тасымалдау компаниясымен бірден хабарласыңыз және жабдық жеткізушісіне хабарлаңыз. Жеткізуші өзімен бірге ықтимал зақым келулерді мұқият қарап алу құқығын сақтайды. *Қаптаманы жою жөніндегі мәліметті 19. Қаптаманы жою жөніндегі ақпарат* бөлімнен қар.

5.2 Жылжыту



Ескерту

Қолмен атқарылатын көтеру және тиеу-түсіру жұмыстарына қатысты жергілікті нормалар мен ережелерді сақтау керек.



Жабдықты қуат беру кабелінен көтеруге тыйым салынады.

6. Қолдану аясы

Корпусы жезден жасалған COMFORT типіндегі айналым сорғылары ыстық сумен жабдықтау жүйелерінде айналмаға арналған.

Түріне байланысты, COMFORT айналым сорғылары сұйықтықтың келесідей түрлерімен түрлі орындалуларда қолданылады:

- таза, тұтқыр емес, басқыншы емес және жарылыс қаупі жоқ, қатты қосылыстарсыз және талшықтарсыз сұйықтықтар;
- құрамында минералдық майлар жоқ салқындатқыш сұйықтықтар;
- кермектігі макс. 5° К. ыстық су;
- жұмсартылған су.

Судың кинематикалық тұтқырлығы $\nu = 1 \text{ мм}^2/\text{с}$ (1 сСт) $20 \text{ }^\circ\text{C}$ кезінде.

Егер қажет болса, суда этиленнің немесе пропиленгликолдің ерітінділерін (жалпы көлемнің 50 %-ы) қолдануға болады, бірақ бұл ретте ерітінді тұтқырлығымен артуымен шақырылған сорғының жұмыс сипаттамаларының төмендеуі ықтимал. Сорғының басқа сұйықтықтарда қайта айдау мүмкіндігін анықтау үшін жабдықты жеткізушімен хабарласыңыз.



Ескерту

Сорғыны дизельдік отын, бензин секілді тұтанғыш сұйықтықтарды және басқа да сондай сұйықтықтарды айдау үшін қолдануға тыйым салынады.



Ескерту

Сорғыны қышқылдар және теңіз суы секілді агрессивтік сұйықтықтарды айдау үшін қолдануға тыйым салынады.



Ескерту

ЫСЖ жергілікті жүйелеріндегі айдалатын сұйықтық температурасы Legionella пайда болуын болдырмау үшін әрдайым $50 \text{ }^\circ\text{C}$ -тан жоғары болуы керек. Қазандық қызуының ұсынылатын температурасы: $60 \text{ }^\circ\text{C}$.

7. Қолданылу қағидаты

COMFORTсорғыларының қолданылу қағидаты кіріс келте құбырдан шығысқа жылжитын сұйықтықтың қысымын арттыруға негізделген. Қысымның артуы жұмыс деңгелегімен білік арқылы біріктірілген электрлі қозғалтқыштың роторына электрлі қозғалтқыш статорының орамынан электр магниттік энергиясын беру жолымен орын алады. Сұйықтық сорғының кіріс келте құбырынан жұмыс деңгелегінің ортасына, одан кейін қалақшалары бойымен ағады. Ортадан тепкіш күш әсерімен сұйықтық жылдамдығы артып, кинетикалық энергия артып, шығыс келте құбырдағы қысымға түрлендіріледі. Сорғының корпусы жұмыс деңгелегі арқылы берілетін энергия қысымға түрленген кезде жоғары гидравликалық ПӘК жететіндей етіп құрастырылған.

8. Механикалық бөліктерді құрастыру

Монтаждау бойынша қосымша мәліметтер Қысқаша нұсқаулықта (Quick Guide) берілген. COMFORT айналым сорғылары оны аударылу, құлау немесе кездейсоқ орнын ауыстыру қауіптерісіз қолданумен қамтамасыз ету үшін пайдаланылу орнына берік бекітілуі керек. Сорғы әрдайым мойынтіректің сұққышы көлденең күйде болатындай орнатылуы керек.

«Х» орындалуындағы сорғылар жиынтықта сомындармен жеткізіледі. Монтаждық ұзындықты 140 мм дейін арттыру үшін сорғы корпусына сомындарды бұрап кіргізіңіз.

COMFORT айналым сорғыларын орнатудың алдында тиекті клапандарды жабу керек. Сорғыны мойынтіректің сұққышы көлденеңінен орналасқандай етіп орнатыңыз.



Ескерту

Қайта айдалатын сұйықтық қайнау температурасына дейін қыза алады және жоғары қысымда болады.

Назар
аударыңыз

Жүйені қайта айдалатын сұйықтықпен толтырыңыз немесе сорғыны құбыр желісіне орнатудан кейін тиекті клапандарды ашыңыз.

Басқару блогының күйі

Басқару блогының күйін бастиек бөлігін қажетті күйге бұру арқылы өзгертуге болады. Электр жалғағышы үстінде болатын күйге жол берілмейді.

Сорғы корпусы мен құбыр желісінен жылудың жоғалуын шектеу қажет.

Нұсқау

Сорғы корпусы мен құбыр желісінен жылудың жоғалуын жеткізілім жиынтығына кіретін полистиролден жасалған сорғының жылу оқшаулағыш қамытының көмегімен азайтуға болады.

Назар
аударыңыз

Блокты немесе басқару панелін оқшаулағыш материалмен жабу дұрыс болмайды.

Сыртқы температуралық датчикпен COMFORT сорғылары

Температураның сыртқы датчигін қосу үшін келесі әрекеттерді орындау қажет:

- 1) Беруші құбырды анықтау. Ол үшін ыстық суды қосуға және қандай құбырдың күштірек қызатындығын білу талап етіледі.
- 2) Сыртқы температуралық датчикті бойлердың келте құбырының негізгі шығысынан 20-25 см қашықтықта беруші құбырға орнатыңыз.

9. Электр жабдықтарының қосылымы

Электр қосылыстарын орындаңыз және қорғанысты жергілікті нормалар мен ережелерге сәйкес орнатыңыз.



Ескерту

Сорғы сыртқы ажыратқышқа қосылуы керек, жалғасулардың арасындағы минималды саңылау: барлық полюстерде 3 мм.

Сорғының электрлі қозғалтқышы сырттай қорғауды талап етпейді.

Жұмыс кернеуі мен тоқ жиілігінің мәні фирмалық тақтайшада көрсетілген атаулы деректерге сәйкес екендігіне көзңізді жеткізіңіз (4. Бұйым туралы жалпы мәлімет бөлімін қар.).

Сорғыларға арналған электр жабдығының қосылымы COMFORT орындалуы

Сорғымен бірге жеткізілетін SCHUKO ашасымен кабельді электр қуат беру желісіне қосыңыз.

GRUNDFOS COMFORT сорғыларының барлық үлгілері қосарланған электр оқшаулағышын ескере отырып жасалған. Бұл қорғаныс жерге тұйықталудың клеммасын қолданбауға мүмкіндік береді.



1-сур. Қосарлы электр оқшаулағышының белгіленуі

10. Пайдалануға беру

Барлық бұйымдар дайындаушы зауытта қабылдау-тапсыру сынақтарынан өтеді. Орнату орнында қосымша сынақтар талап етілмейді.

**Назар
аударыңыз**

Сорғыны жүйе айдалатын сұйықтықпен толғанға дейін пайдалануға шығармаңыз.

COMFORT сорғыларын пайдалануға шығару үшін желілік ажыратқышты «Іске қосулы» күйіне ауыстыру керек.

Басқару панеліндегі немесе сорғының бас бөлігінің жоғарғы жағындағы жарық индикаторы қуат берудің қосылулы екендігін көрсетеді.

Жүйеден ауаны шығару үшін:

- 1) Сорғыны іске қосу, сосын шүмекті ашу.
- 2) Сорғыны ажырату, шүмекті жабу.
- 3) 2 т.т. бес рет қайталау.

11. Пайдалану

Пайдалану шарттары 14. *Техникалық сипаттамалар* бөлімінде келтірілген.

**Назар
аударыңыз**

Сорғыны барлық жүйеден ауаны шығару үшін қолданбаңыз. Жұмыс сұйықтығымен толтырылмаған сорғыны пайдалануға болмайды.



Сорғы барлық қызметтік мерзімінде мерзімдік диагностикалауды талап етпейді.

Сорғының ұзақ уақыт бойы жүйеде сусыз немесе кірістегі минималды шекті қысымсыз жұмыс істеуіне тыйым салынады (14. *Техникалық сипаттамалар* бөлімін қар.). Аталған талаптардың сақталмауы қозғалтқыш пен сорғының бұзылуларына әкеліп соқтыруы мүмкін.

Режимдердің теңшеулері

Режимдерді теңшеулер бойынша қосымша мәліметтер Қысқаша нұсқаулықта (Quick Guide) берілген.

COMFORT сорғыларындағы режимдер

Қолжетімді режимдер	Сорғы үлгілері		
	COMFORT B(X) PM	COMFORT B(X)T PM	COMFORT B(X)A PM
 Үздіксіз режим	•	•	•
 Температураны бақылау		•	•
 AUTO _{ADAPT}			•

Үздіксіз режим

Сорғы үздіксіз жұмыс істеуде.

Температураны бақылау

Сорғы тек су температурасын қолдау үшін ғана іске қосылып, өзінің энергияны тұтынуын шектейді. Сорғы сұйықтық температурасын кіріктірілген датчикпен өлшейді.

Сорғы су температурасын формула бойынша есептелетін іске қосу және сөндіру нүктелері ауқымында қолдайтын болады:

$$T_{\text{іске қосу}} = 36 \text{ }^\circ\text{C} + (T_{\text{max}} - 36 \text{ }^\circ\text{C}) \times 1/4;$$

$$T_{\text{сөнд}} = 36 \text{ }^\circ\text{C} + (T_{\text{max}} - 36 \text{ }^\circ\text{C}) \times 1/2,$$

мұнда:

$T_{\text{қосу}}$ - сорғы іске қосылатын айдалатын сұйықтық температурасы;

$T_{\text{сөн}}$ - сорғы сөндірілетін айдалатын сұйықтық температурасы;

T_{max} - беру желісіндегі сұйықтықтың максималды тіркелген температурасы.

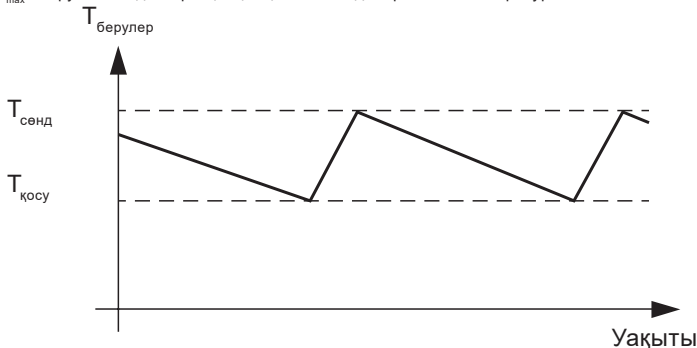

2-сур. Температураны бақылау режимі

TM06 0948 1214

Бірінші рет іске қосу немесе қуат беруді уақытша ажырату кезінде сорғы беру желілеріндегі сұйықтықтың максималды температурасын орнату үшін 10 минутқа іске қосылады (T_{\max} есеп формуласында). Осыдан кейін әрбір 12 сағатта сорғы T_{\max} мәнін жаңарту үшін іске қосылып отыратын болады.

AUTO_{ADAPT}

Ең энергияны жинақтаушы AUTO_{ADAPT} режимі қолданушының суды тұтыну кестесіне талдау жасайды және талдау нәтижелерінің негізінде өз жұмысының кестесін жасайды. Нәтижесінде, шүмек ашылғанша дейін 20 минут бұрын сорғы ажыратылады және ЫСЖ жүйесінде ыстық су айналымын жүргізеді.

Ыстық суды тұтыну кестесін жасау үшін сорғыға екі апта қажет болады. Осы уақыттың ішінде сорғы температураны бақылау режимінде жұмыс істейтін болады. Температураны өлшеу және ыстық суды тұтыну фактісін тіркеу үшін сорғы ішкі және сыртқы температура датчигін қолданады. Сыртқы датчик беру желісіне бекітілген болуы керек, ал сорғы COMFORT кері желіге орнатылған болуы керек. 3 сур. қар.

Ыстық суды тұтынуды тіркеу «күнтізбесі»

COMFORT сорғысы AUTO_{ADAPT} бірге ыстық суды тұтынуды тіркеу «күнтізбесінен» тұрады. «Күнтізбенің» деректеріне негізделі отырып, сорғы ЫЖЖ айналымын іске қосу сәтін есептейді.

Тіркеу «күнтізбесі» бір аптаның ішінде ыстық суды тұтыну жөніндегі ақпараттан тұрады (мысалды қар.).

Күні	Уақыты															
	00:00	00:20	00:20	00:40	→	07:00	07:20	07:20	07:40	07:40	08:00	08:00	08:20	→	23:30	23:50
01	0		0			0		T		0		0				0
02	0		0			0		T		T		0				0
03	0		0			0		T		0		0				0
04	0		0			0		T		0		0				0
05	0		0			0		0		T		0				T
06	0		0			0		T		0		0				0
07	0		0			0		T		0		0				0
08																
09																
10																
11																
12																
13																
14																

0: Тұтыну жоқ.

T: Ыстық суды тұтыну тіркелді.

Мысалы:

- 07:20 бастап 07:40 дейін ыстық сумен шүмекті қолданған алты оқиға тіркелді (T) (таңғы рәсімдер).
- 07:40 бастап 08:00 дейін ыстық сумен шүмекті қолданған екі оқиға тіркелді (T).
- 23:30 бастап 23:45 дейін ыстық сумен шүмекті қолданған бір оқиға тіркелді (T).

Аталған күнтізбе ыстық сумен болуымен 07:20 бастап 08:00 дейін қамтамасыз ету керектігін көрсетеді.

08:00-де сорғы ыстық су айналымын тоқтатуы мүмкін. Соған сәйкес, сорғы 23:30 бастап 23:50 дейін ыстық судың айналымымен қамтамасыз етуі керек.

Көрсетілген деректер тек бір жұмыс аптасына сәйкес болады. Сорғы деректерді екі апта бойы сақтайды. Егер екі аптаның деректері тіркелсе, сорғы тұтыну күнтізбелерін жұмыс және демалыс күндері де айыруға қабілетті болады.

Сорғыны басқару автоматикасы

Басқару автоматикасы сорғына ыстық суды тұтынудың «күнтізбемен» есептелген уақытына дейін іске қосады.

Дезинфекциялау және шаю

Егер сорғы сегіз сағат бойы іске қосылмаса, ол шаю үшін 15 минутқа автоматты іске қосылады.

Ескерту:

Термостаттық клапанмен реттелетін жүйелерде «үздіксіз» жұмыс режимін орнату ұсынылады. Мұндай жүйелерде «температураны бақылау» немесе «AUTO_{ADAPT}» режимін таңдау айналым екі келісілмеген басқару элементтерімен реттелуіне әкеліп соқтырады, бұл ұсынылмайды.

Жабдық электромагниттік кедергілерге төзімді, *6. Қолдану аясы* бөліміне сай тиісті тағайындалу шарттарына төзімді және энергияны аз тұтынатын аймақтарда, коммерциялық және өндірістік аймақтарда электромагниттік өрістің/электромагниттік сәулеленудің кернеу деңгейі шекті рұқсат етілетіннен асып кетпейтін шарттарда қолдануға арналған.

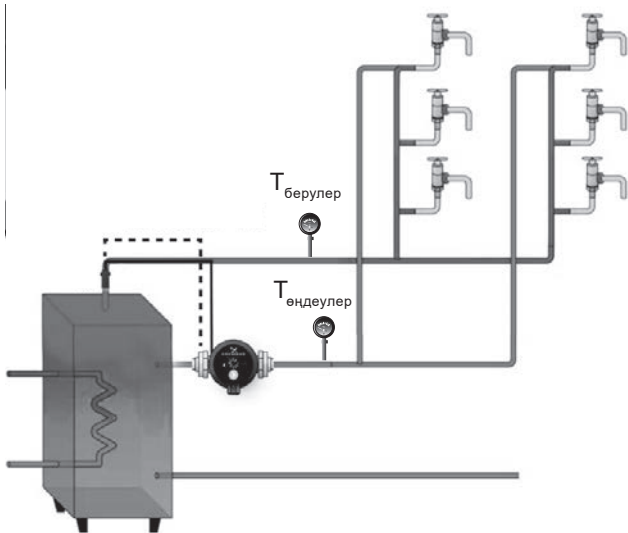

3-сур. Екі температура датчигімен ЫЖЖ жүйесіндегі COMFORT сорғысы

12. Техникалық қызмет көрсету

Сорғыға техникалық қызмет көрсету келесі мәселелерді қарастыруы керек: 3 айда бір рет электр кабелі мен электр қалыбының бүтіндігін тексеру. Сонымен бірге сондай жүйелілікпен сорғының/ сорғылардың кіріс және шығыс келте құбырлары қосылуларының бүтіндіктерін тексеру. Айдалатын ортаға байланысты (жүзгіндердің, темір тұздарының болуы, судың жоғары кермектігі) сорғы бөлігін тазалау қажет етілуі мүмкін. 15. *Ақаулықтарды табу және жою* бөлімін қар.

13. Істен шығару

COMFORT типіндегі сорғыларды пайдаланудан шығару үшін, желілік ажыратқышты «Сөндірулі» күйіне ауыстыру керек.



Барлық желілік ажыратқышқа дейін орналасқан электр желілері әрдайым кернеулі болады. Сондықтан, жабдықтың кездейсоқ немесе рұқсат етілмеген іске қосылуын болдырмау үшін, желілік ажыратқышты бұғаттау қажет.

14. Техникалық сипаттамалар

COMFORT сорғыларының габариттік көлемдері мен шығынды-арынды сипаттамалары төменде келтірілген *3-қосымша*.

Айдалатын сұйықтық температурасы +2 °C-тан +95 °C-қа дейін.

Нақты бұйымның айдалатын сұйықтық температурасы фирмалық тақтайшада көрсетілген.

Қоршаған орта температурасы мен сұйықтық температурасы

Стандартты сорғыларға арналған қоршаған орта температурасы минималды қол жетімді сұйықтық температурасы кезінде сұйықтық температурасынан төмен болмауы керек, кері жағдайда статор корпусында конденсат пайда болуы мүмкін.

Жүйенің максималды қысымы

PN10 қосылысы: 1,0 МПа (10 бар).

Кірістегі қысым

Кавитациялық шу мен сорғы мойынтіректерінің бұлінулерін болдырмау үшін, сорғыш келте құбырға 1 кестеге сәйкес минималды қысым мәні қамтамасыз етілуі керек.

1 кесте.

Сорғыш келте құбырдағы қажетті минималды қысым

Сұйықтық температурасы	85 °C	95 °C
Арын	0,5 м	2,8 м
Кірістегі қысым	0,049 бар	0,27 бар

Қысымдағы жабық жүйеде кірістегі талап етілетін қысым - бұл жүйедегі қолжетімді минималды қысым.

Ашық жүйелерде кірістегі талап етілетін қысым - бұл сорғының қайнар көздегі (ыдыс, бассейн және т.б.) судың минималды деңгейіне қатысы бойынша орнатылуы қажет болатын минималды арақашықтық.

Қуат беру кернеуі 1 x 220–240 В, 50 Гц.

F оқшаулау класы.

Қорғаныс деңгейі IP42.

Ауаның салыстырмалы ылғалдылығы 95 %-дан артық емес.

Шу деңгейі < 43 дБ (А).

Өлшемдердің белгісіздік сипаттамасы (К параметрі) 3 дБ құрайды.

Толығырақ ақпаратты тиісті өнім бойынша техникалық каталогтардан табуға болады.

15. Ақаулықтарды табу және жою

Өте күрделі бұзылуларға келесілер жатады:

- қате электрлік қосылым;
- жабдықты қате сақтау;
- электрлі/гидравликалық/механикалық жүйелердің бүлінуі немесе ақаулықтары;
- жабдықтың ең маңызды бөліктерінің бүлінуі немесе ақаулықтары;
- пайдалану, қызмет көрсету, құрастыру, бақылау байқауларының ережелері мен шарттарының бұзылуы.

Қате әрекеттерді болдырмау үшін қызметкерлер құрамы осы құрастыру және пайдалану бойынша нұсқаулықпен мұқият танысып шыққан болуы керек.



Апаттар, бұзылу мен оқиғалар орын алған кезде жабдықтың жұмысын тез арада тоқтату және «Грундфос» ЖШҚ сервистік орталығына жүгіну қажет.

Ақаулықты табу және жою бойынша қосымша мәліметтер Қысқаша нұсқаулықта (Quick Guide) берілген.

COMFORTсорғысы лайланған жағдайда оған тазалау жүргізу керек болады:

1. Жұмыс бастаудың алдында беруші құбырды жабу, қуат беруді ажырату.
2. Құбырлық кілтті қолдану арқылы сорғының бастиек бөлігін бұрап шығару және оны шешу.
3. Бастиек бөлігінен жұмыс дөңгелегін суырып алу.
4. Роторды/жұмыс дөңгелегін тазалау.
5. Бастиек бөлігін ағымдық бөлікке бұрап бекіту.

16. Толымдаушы бұйымдар*

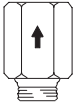
Фитинг	Атауы	Құбырлық қосылу	Материал
	ТМ01 8643 0300 Резьбалық құбырлық қосылыс (жиынтық)	G 1 1/4 x 15 мм ішкі. R 1/2 сырт.	Жез
	ТМ01 8644 0300 Резьбалық құбырлық қосылыс (жиынтық)	G 1 1/4 x Rp 3/4 ішкі.	Жез
	ТМ01 8645 0300 Резьбалық құбырлық қосылыс (жиынтық)	G 1 1/4 x Rp 1/2 ішкі. R 3/4 сырт.	Жез
	ТМ01 8647 0300 Кері клапан	R 1/2"	Жез

Фитинг	Атауы	Құбырлық қосылу	Материал
 ТМ01 8648 0300	Айырғыш шұра	R 1/2"	Жез
 ТМ06 8451 0617	Кіріктірілген кері клапанмен және айырғыш шұрамен фитингтер	G 1 x Rp 1/2	Жез
 ТМ01 8560 0300	Фланецтермен желдеткіш клапан		PP, Жез, PE

* Аталған бұйымдар жабдықтың стандартты толымдауға/жиынтыққа енгізілмеген, қосалқы құрылғы (керек-жарақтар) болып табылады және жекелей тапсырыс беріледі. Негізгі ережелер мен шарттар Шартта беріледі. Толымдаушылар жөніндегі толығырақ ақпаратты тізімдемелерден қар.

Аталған қосалқы құрылғы жабдықты толымдаушылардың (жиынтықтың) міндетті элементтері болып табылмайды.

Қосалқы құрылғылардың жоқтығы олар арналған негізгі жабдықтың жұмысқа қабілеттілігіне әсер етпейді.

17. Құралды кәдеге жарату

Құрал күйінің негізгі шектік шарттары:

1. жөндеу немесе алмастыру қарастырылмаған бір немесе бірнеше құрамдас бөліктердің істен шығуы;
2. пайдалануды экономикалық жөнсіздікке әкеліп соқтыратын жөндеу мен техникалық қызмет көрсетуге кететін шығындарды арттыру.

Бұл жабдық, сонымен қатар тораптары мен бөлшектері экология саласындағы жергілікті заңнама талаптарына сәйкес жиналып қоқысқа тасталуы керек.

18. Дайындаушы. Қызметтік мерзімі

Дайындаушы:

Grundfos Holding A/S концерні,
Poul Due Jensens Vej 7, DK-8850 Bjerringbro, Дания*

* нақты өндіруші ел жабдықтың фирмалық тақтайшасында көрсетілген.

Дайындаушының уәкілетті тұлғасы**:

«Грундфос Истра» ЖШҚ
143581, Мәскеу облысы, Истринский ауданы,
Лешково а., 188-үй,
тел.: +7 495 737-91-01,

электрондық пошта мекен-жайы: grundfos.istra@grundfos.com.

**өндіруші арылыстан қорғалған орындаудағы уәкілеттік берген тұлға үшін.

«Грундфос» ЖШҚ
109544, Мәскеу қ., Школьная көш., 39-41, 1 құр.,
тел.: +7 495 564-88-00, +7 495 737-30-00,
электрондық пошта мекен-жайы: grundfos.moscow@grundfos.com.

Еуразиялық экономикалық одақ аумағында импорттаушылар:

«Грундфос Истра» ЖШҚ

143581, Мәскеу облысы, Истринский ауданы,

Лешково а., 188-үй,

тел.: +7 495 737-91-01,

электрондық пошта мекен-жайы: grundfos.istra@grundfos.com;

«Грундфос» ЖШҚ

109544, Мәскеу қ., Школьная көш., 39-41, 1 құр.,

тел.: +7 495 564-88-00, +7 495 737-30-00,

электрондық пошта мекен-жайы: grundfos.moscow@grundfos.com;

«Грундфос Қазақстан» ЖШС

Қазақстан, 050010, Алматы қ.,

Көк-Төбе шағын ауданы, Қыз-Жібек көш., 7,

тел.: +7 727 227-98-54,

электрондық пошта мекен-жайы: kazakhstan@grundfos.com.

Жабдықты өткізу ережелері мен шарттары шарттың талаптарымен анықталады.

Жабдықтың қызметтік мерзімі 10 жылды құрайды.

Тағайындалған қызметтік мерзімі аяқталғаннан кейін, жабдықты пайдалану аталған көрсеткішті

ұзарту мүмкіндігі жөнінде шешім қабылдағаннан кейін жалғаса алады. Жабдықты аталған

құжаттың талаптарынан ерекшеленетін тағайындалу бойынша пайдалануға жол берілмейді.

Жабдықтың қызметтік мерзімін ұзарту жөніндегі жұмыстар адамдардың өмірі мен денсаулығын,

қоршаған ортаны қорғауға арналған қауіпсіздік талаптарын төмендетпей заңнамаға сәйкес

жүргізілуі керек.



Ықтимал техникалық өзгерістер.

19. Қаптаманы жою жөніндегі ақпарат

Grundfos компаниясымен қолданылатын қаптаманың кез келген түрінің таңбалауы туралы жалпы ақпарат



Қаптама тағам өнімдеріне тигізуге арналмаған

Қаптау материалы	Қаптау/қосалқы қаптау құралының атауы	Қаптау/қосалқы қаптау құралы әзірленетін материалдың әріптік белгіленуі
Қағаз бен картон (гофрленген картон, қағаз, басқа картон)	Қораптар/жәшіктер, салымдар, төсемелер, салмалар, торлар, бекіткіштер, толтырма материал	 PAP
Сүректер мен ағаш материалдары (ағаш, тығын)	Жәшіктер (ағаш талшықты тақталардан жасалған шере және тақтай), табандықтар, торламалар, алынбалы ернеулер, тақталар, бекіткіштер	 FOR

Қаптау материалы	Қаптау/қосалқы қаптау құралының атауы	Қаптау/қосалқы қаптау құралы әзірленетін материалдың әріптік белгіленуі
(тығыздығы төмен полиэтилен)	Жабындар, қаптар, таспалар, пакеттер, ауа-көпіршікті таспа, бекіткіштер	 LDPE
Пластик (тығыздығы жоғары полиэтилен)	Бекіткіш төсемелер (таспалы материалдардан жасалған), оның ішінде ауа-көпіршікті таспа, бекіткіштер, толтырма материал	 HDPE
(полистирол)	Аралық қабаттар пенопласттан жасалған тығыздағыштар	 PS
Біріктірілген қаптама (қағаз және картон/пластик)	«Скин» түрлі қаптама	 C/PAP

Қаптаманың және/немесе қосымша қаптау құралының таңбалауына назар аударыңыз (қаптамаға/қосымша қаптау құралына белгілейтін дайындаушы зауыт).

Қажет болғанда Grundfos компаниясы ресурстарды үнемдеу және экологияны қорғау мақсатында пайдаланылған буманы және/немесе қосымша қаптау құралын қайта пайдалануы мүмкін.

Өндіруші шешімімен қаптама, қосымша қаптау құралы және олардан дайындалған материалдар ауыстырылуы мүмкін. Нақты ақпаратты осы Төлқұжат, Құрастыру және пайдалану бойынша нұсқаулық ішіндегі *18. Дайындаушы. Қызметтік мерзімі* бөлімінде көрсетілген дайын өнімді шығарған өндірушіден сұраңыз. Сұрау кезінде өнім нөмірін және жабдықты өндіруші елді көрсету керек.

Кыргызча (КГ) Паспорт, Монтаждоо жана пайдалануу боюнча колдонмо

МАЗМУНУ	Бет.
1. Коопсуздук техникасы боюнча көрсөтмөлөр	61
1.1 Документ тууралуу жалпы маалымат	61
1.2 Буюмдагы символдордун жана жазуулардын маанилери	61
1.3 Тейлөөчү кызматчылардын квалификациясы жана окуусу	62
1.4 Коопсуздук техникасы боюнча көрсөтмөлөрдү сактабагандан келип чыккан коркунучтуу кесепеттери	62
1.5 Коопсуздук техникасын сактоо менен иштерди аткаруу	62
1.6 Керектөөчү же тейлөөчү кызматчылар үчүн коопсуздук техникасы боюнча көрсөтмөлөр	62
1.7 Техникалык тейлөөнү, кароону жана кроону аткарууда коопсуздук техникасы боюнча көрсөтмөлөр	63
1.8 Өз алдынча кошумча түйүндөрдү жана бөлүктөрдү кайра жабдуу жана даярдоо	63
1.9 Пайдалануунун жол берилбеген режимдери	63
2. Ташуу жана сактоо	64
3. Документтеги символдордун жана жазуулардын мааниси	64
4. Буюм тууралуу жалпы маалымат	65
5. Таңгактоо жана ташуу	67
5.1 Таңгактоо	67
5.2 Ташуу	67
6. Колдонуу тармагы	67
7. Иштөө принциби	68
8. Механикалык бөлүктү куроо	69
9. Электр жабдуусун туташтыруу	70
10. Пайдаланууга киргизүү	71
11. Пайдалануу	71
12. Техникалык тейлөө	78
13. Пайдалануудан чыгаруу	78
14. Техникалык берилмелери	78
15. Бузууларды табуу жана оңдоо	80
16. Топтомдоочу буюмдар	81
17. Өндүрүмдү утилизациялоо	83
18. Өндүрүүчү. Иштөө мөөнөтү	83
19. Таңгактын утилизациялоо боюнча маалымат	85
1-тиркеме.	118
2-тиркеме.	123
3-тиркеме.	126



Эскертүү
Жабдууну куроо иштерине киришүүдөн мурда, ушул документ жана Кыскача колдонмо (Quick Guide) менен жакшылап таанышып чыгуу керек. Жабдууну куроо жана пайдалануу ушул документтин талаптарына жана жергиликтүү ченемдер менен эрежелерге ылайык жүргүзүлүшү керек.

1. Коопсуздук техникасы боюнча көрсөтмөлөр



Эскертүү
Ушул жабдууну пайдалануу бул үчүн керектүү билими жана тажрыйбасы болгон кызматчылар тарабынан жүргүзүлүшү керек. Физикалык, акыл-эс мүмкүнчүлүгү чектелген, көрүшү жана угуусу начар адамдар бул жабдууну пайдаланууга киргизилбейт. Балдарга жабдууну пайдаланууга тыюу салынат.

1.1 Документ тууралуу жалпы маалымат

Паспорт, Куроо жана пайдалануу боюнча жетекчилик куроодо, пайдаланууда жана техникалык жактан тейлөөдө аткарылуучу принципиалдык көрсөтмөлөрдөн турат. Ошондуктан, куроо жана пайдалануу алдында тейлөөчү кызматчылар жана колдонуучулар аларды сөзсүз жакшылап изилдеп чыгыш керек. Ушул документ ар дайым жабдууну пайдаланган жерде туруш керек.

бөлүмүндө келтирилген коопсуздук техникасынын жалпы көрсөтмөлөрүн гана сактабастан, башка бөлүмдөрдө *1. Коопсуздук техникасы боюнча көрсөтмөлөр* берилген атайын көрсөтмөлөрдү дагы сактоо керек.

1.2 Буюмдагы символдордун жана жазуулардын маанилери

Жабдуунун өзүндөгү көрсөтмөлөр, мисалы:

- айлануунун багытын көрсөткөн багыттооч,
 - сордурулган чөйрөгө жөнөтүү үчүн басым алдында болуучу патрубканын белгиси,
- алар бардык учурларда окуганга мүмкүн болгудай сакталган тартипте жайгашышы керек.

1.3 Тейлөөчү кызматчылардын квалификациясы жана окуусу

Пайдаланууну, техникалык тейлөөнү алып барган жана контролдоочу текшерүүлөрдү өткөргөн, ошондой эле жабдууну орноткон кызматчылар ылайыктуу квалификацияга ээ болушу керек. Кызматчылар жоопкерчилик тарткан жана көзөмөлдөгөн маселелер, ошондой эле алардын милдеттери колдонуучулар менен так аныкталышы керек.

1.4 Коопсуздук техникасы боюнча көрсөтмөлөрдү сактабагандан келип чыккан коркунучтуу кесепеттери

Коопсуздук техникасы боюнча көрсөтмөлөр сакталбаса адамдын өмүрүнө жана ден-соолугуна гана коркунучтуу кесепеттерди алып келбестен, бирок айлана-чөйрөгө жана жабдууга дагы зыян алып келет. Коопсуздук техникасы боюнча көрсөтмөлөрдү сактабаганы келтирилген зыяндын ордун толтуруу боюнча кепилдиктерди жокко чыгарышы мүмкүн.

Атап айтканда, коопсуздук техникасынын талаптарын сактабаганда, кийинки кесепеттер болушу мүмкүн:

- жабдуунун маанилүү функциялары иштебей калат;
- белгиленген техникалык тейлөө жана оңдоо ыкмалары натыйжасыз;
- электр жана механикалык факторлордун артынан кызматчылардын өмүрүнө жана ден-соолугуна коркунучтуу абалдын пайда болуусу.

1.5 Коопсуздук техникасын сактоо менен иштерди аткаруу

Колдонуучунун колдонуусундагы жабдууну иштетип жатканда, аталган документтеги коопсуздук техникасы боюнча көрсөтмөлөр, коопсуздук техникасы боюнча улуттук буйруулар, ошондой эле иштерди аткаруу, жабдууну пайдалануу жана техника коопсуздугу боюнча бардык ички буйруулар сакталууга тийиш.

1.6 Керектөөчү же тейлөөчү кызматчылар үчүн коопсуздук техникасы боюнча көрсөтмөлөр

- Жабдуу пайдаланылып жаткан болсо, иштеп жаткан түйүндөрдүн жана бөлүктөрдүн коргоо тосмолорун кайра орнотуп чыгууга тыюу салынат.

- Электр энергиясы менен байланышкан коркунучтардын пайда болуу мүмкүнчүлүктөрүн жоюу зарыл (мисалы, ПУЭнин жана энергия менен камсыздоочу жергиликтүү ишканалардын көрсөтмөлөрүн тагыраак карап чыккыла).

1.7 Техникалык тейлөөнү, кароону жана кроону аткарууда коопсуздук техникасы боюнча көрсөтмөлөр

Колдонуучу техникалык тейлөө боюнча бардык иштерди, контролдук кароо жана куроо, пайдалануу жетекчилиги менен жетиштүү таанышып чыккан жана бул тармакты жакшы билген адистердин аткаруусу менен камсыз кылууга тийиш.

Иштер жүрүп жатканда жабдууну сөзсүз өчүрүш керек. Жабдуунун ишин токтотоордо жабдууну орнотуу жана иштетүү боюнча көрсөтмөдө камтылган иш-аракеттер тартиби сакталышы керек. Иш аяктаганда бардык алынган сактоо жана коргоо жабдууларды кайра орнотуу же күйгүзүү керек.

1.8 Өз алдынча кошумча түйүндөрдү жана бөлүктөрдү кайра жабдуу жана даярдоо

Жабдууларды өндүрүүчүнүн гана уруксаты менен кайра орнотууга же модификациялоого мүмкүн.

Фирманын кошумча түйүндөрү жана бөлүктөрү, ошондой эле даярдоочу фирма тараптан уруксат берилген топтомдор пайдалануунун ишеничтүүлүгүн камсыздоо үчүн тандалган. Башка өндүрүүчүлөрдүн түйүндөрүн жана бөлүктөрүн колдонсо натыйжалар үчүн даярдоочу жоопкерчилик тартуудан баш тартышы мүмкүн.

1.9 Пайдалануунун жол берилбеген режимдери

Жеткирилген жабдуунун пайдалануунун ишеничтүүлүгүнө кепилдикбөлүмүндө каралган функционалдык иштөөгө ылайык гана колдонулганда кепилдик берилет *6. Колдонуу тармагы*. Бардык учурларда техникалык маалыматта көрсөтүлгөн чектүү жол берилген маанилер сөзсүз түрдө сакталууга тийиш.

2. Ташуу жана сактоо

Жабдууну үстү жабылган вагондордо, үстү жабык унааларда, аба, суу же деңиз аркылуу жеткирүү керек.

Жабдууну жеткирүү шарттары механикалык факторлордун таасир этүү бөлүгүндө ГОСТ 23216 боюнча «С» тобуна туура келүүгө тийиш.

Жеткирүүдө жабдуу ордунан ары-бери жылып кетпеш үчүн аны унаага бекем бекитиш керек.

Жабдууну сактоо шарттары ГОСТ 15150 «С» тобуна дал келүүгө тийиш.

Максималдуу белгиленген сактоо мөөнөтү 2 жыл. Соркысманы сактоодо консервация талап кылынбайт.

Сактоодо жана ташууда температурасы: мин. -40°C ; макс. $+70^{\circ}\text{C}$.

3. Документтеги символдордун жана жазуулардын мааниси



Эскертүү

Ушул көрсөтмөлөрдү сактабагандык адамдардын саламаттыгы үчүн кооптуу кесепеттери болушу мүмкүн.



Эскертүү

Бул көрсөтмөлөрдү сактабаганда электр тогунан жапа чегүүнүн себептери жана адамдардын тагдыры, саламаттыгы үчүн коркунучтуу кесепеттерден болуп калышы мүмкүн.



Жабдуунун иштебей калуусуна, ошондой эле бузулуусуна себепкер болгон аткарылбаган коопсуздук техникасынын көрсөтмөлөрү.



Жабдуунун иштешин жеңилдетип, коопсуз пайдаланууну камсыздоочу сунуштамалар же көрсөтмөлөр.

4. Бююм тууралуу жалпы маалымат

Бул документ COMFORT айланма соркысмаларына жайылтылат. Соркысмалар корпустардын киргизилген бекиткич жана кайтарым клапандары менен, же ушундай клапандарды орнотуу үчүн даярдалган эки вариантта чыгарылат. Соркысманын өткөргүч бөлүгү статордон дат баспас болоттон жасалган сфера сепаратору менен жылчыксыз бөлүнгөн.

Түзүлүшү:

COMFORT соркысмалары, ротору лазердик ширетүү менен подшипниктин штифти ширетилген жумушчу дөңгөлөк (чогулган ротор) менен бириккен статордон герметивдүү сфера сепаратор менен бөлүнгөн соркысмалар болуп эсептелинет. Подшипниктин шарчасы жешилбеген жана коррозияга туруктуу материалдан даярдалган, жана сорулуучу суюктук менен майланат.

Бул соркысмалардын элементтеринин материалдары:

- дат баспас болоттон жана вольфрам карбидинен чогулган ротор;
- дат баспас болоттон жасалган сфера сепаратору;
- дат баспас болоттон жумушчу дөңгөлөк;
- латундан жасалган соркысманын корпусу.

COMFORT соркысмасынын статору түздөн-түз роторго таасир этүүчү магниттик талааны дүүлүктүрөт жана анын айландырат. Магниттик талаанын узунунан кеткен түзүүчүлөрү роторго тартылуу күчү катары таасир берет жана ошону менен аны узуну тарабынан турукташтырат.

COMFORT соркысмаларынын жара кесилиши *1-тиркеме*.

Электр кыймылдаткычта келтирилген

COMFORT соркысмалары бир фазалуу туруктуу магниттери менен 12 уюлдуу электр кыймылдаткычтар менен жабдылган.

Туруктуу магнети менен электр кыймылдаткычтын подшипниктин айланма валы жок.

Электр кыймылдаткыч толук электрдик каршылыкты тосмолооо токторуна жана кыска биригүүдөн коргоого ээ. Электр кыймылдаткычты кошумча коргоо талап кылынбайт.

Соркысманын фирмалык көрнөкчөлөрү *2-тиркеме*.

Типтүү белгилөөдө келтирилген**COMFORT****Мисал****COMFORT 15 -14 B X A PM**

Типтүү катар

Соруучу жана оргутма келтетүтүктөрдүн номиналдуу диаметри (DN) [мм]
15 = Rp¹/₂", узуну 80 мм

Максималдуу кысым [дМ]

Моделди:

B – латундан жасалган соркысманын корпусу

X – киргизилген кескич жана G1 кайтарым клапандары, узуну 140 мм

A – AUTO функциясы^{ADAPT}

T – температураны контролдоо функциясы

PM – туруктуу магниттердеги кыймылдаткычтын ротору

Жабдууну жеткирүү топтомунда техникалык тейлөөнү жана арналышы боюнча колдонууну жөнгө салуу үчүн тиешелүү буюмдар жана аспаптар болбойт. Даярдоочунун техникалык коопсуздугунун талаптарын эске алуу менен стандарттык аспаптарды пайдаланыңыз.

5. Таңгактоо жана ташуу

5.1 Таңгактоо

Жабдууну алып жатканда таңгакты жана жабдуунун өзүн, ташууда мүмкүн боло турган бузулууларды текшериңиз. Таңгакты утилизациялоодон мурда, анда документтер жана майда бөлүкчөлөрдүн калбагандыгын текшериңиз. Эгерде сиз алган жабдуу буйрутмаңызга дал келбесе, анда жабдууну жөнөтүүчүгө кайрылыңыз. Жеткирүү учурунда жабдууга доо кетсе, дароо жеткирүү компаниясы менен байланышыңыз жана жабдууну жөнөтүүчүгө билдириңиз. Жөнөтүүчү айтылган жараканы кылдаттык менен карап чыгууга укугу бар.

Таңгакты утилизациялоо тууралуу маалыматты бөлүмдөн караңыз *19. Каптаманы жою жөнүндөгү ақпарат.*

5.2 Ташуу



Эскертүү

Кол менен көтөрүп жана жүктөп-ташуу иштеринде жергиликтүү ченемдердеги жана эрежелердеги чектөөлөр сакталууга тийиш.



Жабдууну токко сайылуучу кабелден көтөрүүгө тыюу салынат.

6. Колдонуу тармагы

Корпусу латундандан жасалган COMFORT тибиндеги айланма соркысмалар ысык суу менен камсыздоо тутумдарында айлантууга арналган.

COMFORT тибине жараша кийинки типтеги суюктуктар менен иштөө үчүн ар кандай аткарууларда жеткиликтүү:

- катуу бөлүчөлөрү же булалары жок таза, жабышкак эмес, агрессивдүү эмес жана жарылууга коопсуз суюктуктар;
- минералдык майлары жок муздатуучу суюктуктар;
- ийкемдүүлүгү макс. 5° Ж ысык суу;
- жумшартылган суу.

Суунун кинематикалык илээшкичтиги $20\text{ }^{\circ}\text{C}$ да $\nu = 1\text{ мм}^2/\text{с}$ (1 сСт).

Эгерде зарыл болсо, этилендин же этиленгликолдун суудагы эритмелерин (жалпы көлөмдүн 50 %) колдонсо болот, бирок мында эритменин илээшкичтиги менен пайда болгон соркысманын жумушчу мүнөздөмөлөрү төмөндөшү мүмкүн. Башка суюктуктарды сордуруу мүмкүнчүлүгүн аныктоо үчүн жабдууну жеткирүүчүгө кайрылыңыз.



Эскертүү

Соркысмаларды тез тутануучу, дизелдик отун, бензин жана башка ушуга окшогон суюктуктарды сордурууда пайдаланууга тыюу салынат.



Эскертүү

Соркысманы кислоталар жана деңиз суусу сыяктуу агрессивдүү суюктуктарды сордурууда пайдаланууга тыюу салынат.



Эскертүү

Legionella пайда болбош үчүн, жергиликтүү ЫСКК тутумдарында сордурулган суюктуктун температурасы дайыма $50\text{ }^{\circ}\text{C}$ тан жогору болууга тийиш. Казанды жылытуунун сунуш кылынган температурасы: $60\text{ }^{\circ}\text{C}$.

7. Иштөө принциби

COMFORT соркысмалардын иштөө принциби кирүүчү келтетүтүктөн чыгуучу келтетүтүккө жылуучу суюктуктун басымын жогорулатууга негизделген. Басымды жогорулатуу электромагниттик энергияны электр кыймылдаткычтын статорунун оромунан, вал аркылуу жумушчу дөңгөлөк менен бириккен электр кыймылдаткычтын роторуна берүү жолу менен болот. Суюктук соркысманын кирүүчү келте түтүгүнөн жумушчу дөңгөлөктүн борборуна жана андан ары калактарды бойлой агат. Борбордон качма күчтөрдүн таасири менен суюктуктун ылдамдыгы көбөйөт, ага ылайык кинетикалык энергия өсөт, чыгуучу келтетүтүктө ал басымга айланат. Соркысманын корпусу жумушчу дөңгөлөк менен берилүүчү энергия басымга айланганда, жогорку гидравликалык ПАКке жеткендей иштелип чыгууга тийиш.

8. Механикалык бөлүктү куроо

Жабдууну куроо боюнча кошумча маалымат Кыскача колдонmodo (Quick Guide) көрсөтүлгөн.

Айланма соркысмалар, көңтөрүлүү, кулоо же капысынан жылуу коркунучу жок аны пайдаланууну камсыз кылуу үчүн пайдалануу ордунда ишенимдүү бекитилүүгө тийиш. Соркысма подшипниктин штифти дайыма горизонталдуу абалда болгондой орнотулууга тийиш.

«X» аткаруудагы соркысмалар үлүктөр менен топтомдо жеткирилет. Куроо узундугун 140 мм чейин узартуу үчүн соркысманын корпусуна үлүктөрдү буроо зарыл.

COMFORT айланма соркысмаларын орнотуудан мурда бекиткич клапандарды жабуу керек. Соркысманы подшипниктин штифти горизонталдуу жайгашкандай орнотуңуз.



Эскертүү

Сордурулуучу суюктук кайноо температурасына чейин ысытылышы жана жогорку басымдын алдында болушу мүмкүн.



Көңүл бургула

Тутумду сордурулуучу суюктук менен толтуруңуз же соркысманы өткөрмө түтүккө орноткондон кийин бекиткич клапандарды ачыңыз.

Башкаруу блогунун абалы

Керектүү абалга башкы бөлүгүн айлантип, башкаруу блогунун абалын алмаштырууга болот. Электрдик ажыраткыч жогору жакта болгондогу абалга жол берилбейт.

Соркысманын корпусунан жана өткөрмө түтүктөн жылуулук жоготууну чектөө зарыл.



Көрсөтмө

Соркысманын корпусунан жана өткөрмө түтүктөн жылуулук жоготууну, жеткирүүнүн топтомо кирүүчү полистиролдон жасалган соркысманын жылуулук изоляциялоочу каптоочунун жардамы менен азайтууга болот.



Көңүл бургула

Изоляциялоочу материал менен башкаруунун блогун же панелин жабууга болбойт.

Тышкы температуралык билдиргичтери менен COMFORT соркысмалар

Температуранын сырткы билдиргичин туташтыруу үчүн төмөнкүлөр керек:

- 1) Берүүчү түтүктү аныктоо. Ал үчүн ысык сууну кошуп, кайсы түтүк катуу ысыгандыгын билүү талап кылынат.
- 2) Берүүчү түтүккө температуранын тышкы билдиргичин бойлердин негизги чыгуусунан 20-50 см аралыкта орнотуңуз.

9. Электр жабдуусун туташтыруу

Электр туташтырууларды аткарыңыз жана жергиликтүү ченемдер жана эрежелерге ылайык коргоону орнотуңуз.



Эскертүү

Соркысма тышкы өчүргүчкө туташтырылууга тийиш, байланыштардын ортосундагы көңдөй: бардык уюлдарда 3 мм.

Соркысманын электр кыймылдаткычын тышынан коргоо талап кылынбайт.

Токтун жумушчу чыңалуусунун жана жыштыгынын маанилери фирмалык көрнөкчөдө көрсөтүлгөн номиналдуу берилмелерге шайкеш келгендигине ынананыңыз (4. Буюм тууралуу жалпы маалымат бөлүмдү кара.).

COMFORT аткаруудагы соркысмалар үчүн электр жабдууларды туташтыруу

Соркысма менен жеткирилүүчү SCHUKO айрысы менен кабелди электр азыгына туташтырыңыз.

GRUNDFOS COMFORT соркысмаларынын бардык моделдери кош электрдик изоляциялоону эске алуу менен иштелип чыккан. Бул коргоочу жердештирүүнүн клеммасын колдонбоого мүмкүндүк берет.



1-сүр. Кош электрдик изоляциялоону белгилөө

10. Пайдаланууга киргизүү

Бардык буюмдар даярдоочу-автоматто кабыл алуу-өткөрүп берүүчү сыноолорду өтүшөт. Орнотууда кошумча сынактар талап кылынбайт.

Көңүл бургула

Тутум сордурулуучу суюктук менен толмоюнча соркысманы иштетпөө керек.

COMFORT соркысмаларын пайдаланууга киргизүү үчүн тармактык өчүргүчтү «Күйгүзүлүү» абалына которуу зарыл.

Башкаруу панелиндеги же соркысманын башкы бөлүгүндөгү жогорку тарабындагы жарык индикатору азык күйгүзүлгөндүгүн көрсөтөт.

Тутумдан абаны чыгаруу үчүн төмөнкүлөр зарыл:

- 1) Соркысманы иштетип, андан кийин кранды ачуу керек.
- 2) Соркысманын очүрүп, кранды жабуу керек.
- 3) 1, 2 п.п. беш жолу кайталоо керек.

11. Пайдалануу

Пайдалануу шарттары 14. *Техникалык берилмелери* бөлүмүндө келтирилген.

Көңүл бургула



Соркысманы бардык тутумдан абаны чыгарыш үчүн пайдаланбаңыз. Жумушчу суюктугу менен толтуулбаган соркысманы ишке киргизүүгө болбойт.

Соркысма бардык кызмат мөөнөтүндө мезгилдүү диагностиканы талап кылбайт. Тутумда суу жок болгондо узак убакытка же кирүүдө минималдуу жол берилген басымсыз иштөөгө тыюу салынат (14. *Техникалык берилмелери* бөлүмдү кара.). Бул талаптарды сактабагандык кыймылдаткычтын жана соркысманын бузулуусуна алып келиши мүмкүн.

Режимдерди жөндөө

Режимдерди жөндөө боюнча кошумча маалымат Кыскача Колдонмодо (Quick Guide) көрсөтүлгөн.

COMFORT соркысмаларындагы шарттамдар

Жеткиликтүү шарттамдар	Соркысмалардын моделдери		
	COMFORT B(X) PM	COMFORT B(X)T PM	COMFORT B(X)A PM
 Үзгүлтүксүз режим	•	•	•
 Температураны контролдоо		•	•
 AUTO _{ADAPT}			•

Үзгүлтүксүз режим

Соркысма тынымсыз иштейт.

Температураны контролдоо

Соркысма суунун температурасын сактоо үчүн иштеп, өзүнүн энергия керектөөсүн чектейт. Соркысма суюктуктун температурасын кыналган билдиргич менен өлчөйт.

Соркысма суунун температурасын күйүү жана өчүү чекиттериндеги диапазондо кармап турат, алар төмөнкү формула боюнча эсептелет:

$$T_{\text{күй}} = 36 \text{ }^{\circ}\text{C} + (T_{\text{max}} - 36 \text{ }^{\circ}\text{C}) \times 1/4;$$

$$T_{\text{өчүр}} = 36 \text{ }^{\circ}\text{C} + (T_{\text{max}} - 36 \text{ }^{\circ}\text{C}) \times 1/2,$$

бул жерде:

$T_{\text{күй}}$ – сордурулган суюктуктун, соркысма күйгүзүлө турган температурасы;

$T_{\text{өчүр}}$ – сордурулган суюктуктун, соркысма өчүрүлө турган температурасы;

T_{max} – берүү сызыгындагы максималдуу катталган температура.

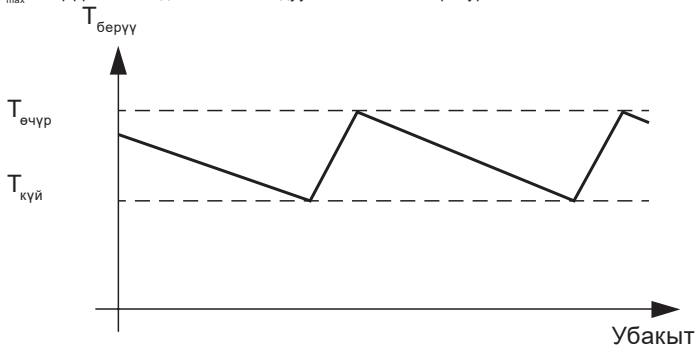

2-сүр. Температураны контролдоо шарттамы

TM06 0948 1214

Биринчи жолу ишке киргизүү мезгилинде же азыкты убактылуу өчүргөндөн кийин соркысма берүү сызыгындагы суюктуктун максималдуу температурасын аныктоо үчүн 10 мүнөткө ишке киргизилет (T_{\max} эсептик формулада). Андан кийин T_{\max} маанисин жаңылоо үчүн ар бир 12 саат сайын соркысма иштейт.

AUTO_{ADAPT}

AUTO_{ADAPT} шарттамы тургундар тарабынан суунун керектөө графигин талдайт жана талдоонун жыйынтыгынын негизинде өзүнүн иш ырааттамасын түзөт. Натыйжасында, кран ачылганга чейин 20 мүнөт калганда, соркысма иштейт жана BICK тутумунда ысык сууну айландырат.

Ысык сууну керектөө графигинин түзүү үчүн эки жума талап кылынат. Ушул убакыттын ичинде соркысма температураны контролдоо шарттамында иштейт. Температураны өлчөө жана ысык сууну керектөө фактысын каттоо үчүн соркысма температуранын ички жана тышкы билдиргичтерин пайдаланат. Тышкы билдиргич берүү сызыгында бекитилүүгө тийиш, ал эми COMFORT соркысмасы кайтарым сызыкка орнотулууга тийиш. 3 сүр. кара.

Ысык сууну керектөөнү каттоо «календары»

AUTO_{ADAPT} менен COMFORT соркысмасы ысык сууну керектөөнү каттоо «календарын» өзүнө камтыйт.

«Календардын» берилмелерине негизденип, соркысма BICK айлантууну ишке киргизүү учурун эсептейт.

Каттоо «календары» бир жуманын ичинде ысык сууну керектөө жөнүндөгү маалыматты камтыйт (мисалды кара.).

Датасы	Убакыт															
	00:00	00:20	00:20	00:40	→	07:00	07:20	07:20	07:40	07:40	08:00	08:00	08:20	→	23:30	23:50
01	0		0			0		T		0		0				0
02	0		0			0		T		T		0				0
03	0		0			0		T		0		0				0
04	0		0			0		T		0		0				0
05	0		0			0		0		T		0				T
06	0		0			0		T		0		0				0
07	0		0			0		T		0		0				0
08																
09																
10																
11																
12																
13																
14																

0: Керектөө жок.

T: Ысык сууну керектөө катталды.

Мисал:

- 07:20 дан баштап 07:40 чейин ысык суусу менен (T) (эртең менен процедуралар) кранды пайдалануунун алты учуру катталган.
- 07:40 баштап 08:00 чейин ысык суусу (T) менен кранды пайдалануунун эки учуру катталган.
- 23:30 баштап 23:50 чейин ысык суусу (T) менен кранды пайдалануунун бир учуру катталган.

Ушул календарь ысык суунун болушун 07:20 баштап 08:00 чейин камсыздоо зарыл экендигин көрсөтөт.

08:00 дө соркысма ысык суунун айланышын токтотушу мүмкүн. Ошондой эле, соркысма ысык суунун айланышын 23:30 баштап 23:50 чейин камсыз кылууга тийиш.

Аталган берилмелер бир гана жумушчу жумага шайкеш келет. Соркысма берилмелерди эки жумага чейин сактайт. Эгерде эки жуманын ичиндеги берилмелер катталган болсо, соркысма жумушчу жана дем алыш күндөрдөгү керектөөнү айырмалоого жөндөмдүү.

Соркысманы башкаруу автоматикасы

Башкаруунун автоматикасы соркысманы «календарь» эсептеген ысык сууну керектөө убакытына чейин 20 мүнөт калганда ишке киргизет.

Дезинфекциялоо жана жуу

Эгерде соркысма сегиз сааттын ичинде иштебеген болсо, ал автоматтык түрдө жууш үчүн 15 мүнөткө иштейт.

Эскертүү:

Термостатикалык клапан менен жөнгө салынуучу тутумдарда «үзгүлтүксүз» иш шарттамын орнотуу сунуш кылынат. Мындай тутумдарда «температураны контролдоо» же «AUTO_{ADAPT}» шарттамын тандоо, ал сунушталбай турган рециркуляциянын эки шайкештелбеген башкаруу элементтери менен жөнгө салынышына алып келет.

Жабдуу 6. *Колдонуу тармагы* бөлүмүнө ылайык кедергилерге, арналышынын тийиштүү шарттарына чыдамдуу жана электромагниттик талаа/электромагниттик нурдануунун чыңалуу деңгээли чектелген жол берилгенден ашпаган чакан энергия керектөөсү менен, коммерциялык жана өндүрүштүк зоналарда пайдаланууга арналган.

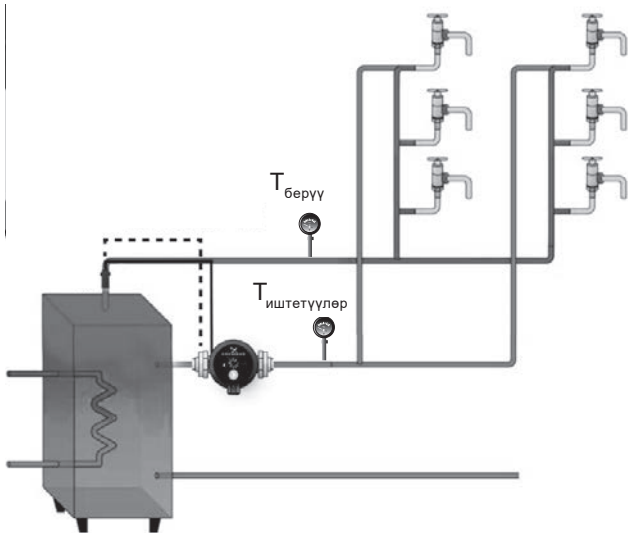

3-сүр. Температуранын эки билдиргичи менен COMFORT соркымасы ЫСК тутумунда

TM06 0947 1214

12. Техникалык тейлөө

Соркысманын техникалык тейлөөсү кароого тийиш: электрдик кабелдин жана электрдик колодканын бүтүндүгүн 3 айда бир жолу текшерүү. Ошондой эле, үзгүлтүксүз соркысманын кирүүчү жана чыгуучу келтетүтүгүнүн бүтүндүгүн да дайыма текшерип туруу зарыл.

Сорулуучу чөйрөгө жараша (бөлүкчөлөрдүн, темирдин туздарынын болушу, суунун жогорку ийкемдүүлүгү) гидравликалык бөлүгүн тазалоо талап кылынышы мүмкүн. Бөлүмүн кара.

15. Бузууларды табуу жана оңдоо.

13. Пайдалануудан чыгаруу

COMFORT тибиндеги соркысмаларды пайдалануудан чыгаруу үчүн, тармактык ажыраткычты «Өчүрүлгөн» абалына которуп коюу керек.



Тармактык өчүргүчкө чейинки аралыкта жайгашкан бардык электр зымдары дайыма чыңалуу күчүндө турат. Ошондуктан жабдууну капасынан же уруксатсыз күйгүзбөш үчүн тармактык ажыраткычты кулптап коюу керек.

14. Техникалык берилмелери

Тыш өлчөмдөрү жана COMFORT соркысмаларынын чыгымдоо-оргутма мүнөздөмөлөрү берилген 3-тиркеме.

Сордурулган суюктуктун температурасы+2 °C баштап +95 °C чейин.

Конкреттүү буюмдун сордурулган суюктугунун температурасы фирмалык көрнөкчөдө көрсөтүлгөн.

Айлана чөйрөнүн жана суюктуктун температурасы

Стандарттык соркысмалар үчүн айлана чөйрөнүн температурасы суюктуктун минималдуу жол берилген температурасында дайыма суюктуктун температурасынан төмөн болууга тийиш, каршы учурда статордун корпусунда конденсат пайда болушу мүмкүн.

Тутумдун максималдуу басымы

PN10 биригүүсү: 1,0 МПа (10 бар).

Кириштеги басым

Кавитациялык добуштун жана соркысманын подшипнигинин зыянга учуроосун пайда кылбаш үчүн, соруучу келтетүтүктөгү басымдын минималдык маанилери *1-таблицага* ылайык камсыз кылынууга тийиш.

1-таблица.

Соруучу келтетүтүктөгү минималдуу керек болгон басым		
Суюктуктун температурасы	85 °С	95 °С
Кысым	0,5 м	2,8 м
Кириштеги басым	0,049 бар	0,27 бар

Кириштеги талап кылынган басым жабык системада басым алдында- бул системадагы минималдуу жол берилүүчү басым.

Ачык системаларда кириштеги талап кылынган басым-бул минималдуу аралык, ага булактагы (идиш, бассейн, ж. б. у. с.) суунун минималдуу деңгээлине карата соркысма төмөн орнотулууга тийиш.

Азыктык чыңалуу 1 x 220–240 В, 50 Гц.

F изоляциялоо классы.

IP42 коргоо деңгээли.

Абанын салыштырмалуу нымдуулугу 95 % дан ашык эмес.

Добуштун деңгээли < 43 дБ (А).

Өлчөөнүн белгисиздигинин мүнөздөмөсү (К параметри) 3 дБ түзөт.

Тиешелүү өнүм боюнча толугураак маалыматты техникалык каталогдордон табууга болот.

15. Бузууларды табуу жана оңдоо

Кескин баш тартууларга:

- туура эмес электрдик туташтыруу;
- жабдууну туура эмес сактоо;
- электрдик/гидравликалык/механикалык тутумдардын зыян болушу же бузуктугу;
- жабдуунун маанилүү бөлүктөрүнүн зыян болуусу же бузулуусу;
- пайдалануунун, тейлөөнүн, куроонун, контролдук кароолордун эрежелерин жана шарттарын бузуулар алып келиши мүмкүн.

Жаңылыштык аракеттерди болтурбоо үчүн, кызматкер ушул куроо жана пайдалануу боюнча колдонмо менен жакшылап таанышып чыгууга тийиш.



Кырсык, баш тартуу же инцидент пайда болгондо токтоосуздан жабдуунун ишин токтотуу жана «Грундфос» ЖСК кызматтык борборуна кайрылуу зарыл.

Бузуктуктарды табуу жана четтетүү боюнча кошумча маалымат Кыскача Колдонmodo (Quick Guide) көрсөтүлгөн.

COMFORT соркымасы булганган учурда аны тазалоо зарыл:

1. Ишти баштоодон мурда берүүчү түтүктү жаап, азыкты өчүрүү керек.
2. Түтүк ачыкты пайдаланып, соркыманын башкы бөлүгүн бурап чыгарат жана аны чечет.
3. Башкы бөлүгүнөн жумушчу дөңгөлөктү чыгаруу керек.
4. Роторду/жумушчу дөңгөлөктү тазалайт.
5. Башкы бөлүгүн агуучу бөлүгүнө бурап бекитүү керек.

16. Топтомдоочу буюмдар*

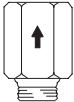
Фитинг	Аталышы	Түтүктүк кошуу	Материалы
	TM01 8643 0300 Сайлык түтүктүк бириктирүүлөр (топтом)	G 1 1/4 x 15 мм ички. R 1/2 тышк.	Латунь
	TM01 8644 0300 Сайлык түтүктүк бириктирүүлөр (топтом)	G 1 1/4 x Rp 3/4 ички.	Латунь
	TM01 8645 0300 Сайлык түтүктүк бириктирүүлөр (топтом)	G 1 1/4 x Rp 1/2 ички. R 3/4 тышк.	Латунь
	TM01 8647 0300 Кайтарым клапаны	R 1/2"	Латунь

Фитинг	Аталышы	Түтүктүк кошуу	Материалы
 ТМ01 8648 0300	Кесүүчү вентиль	R 1/2"	Латунь
 ТМ06 8451 0617	Кыналган кайтарым клапаны жана кесүүчү вентили менен фитингдер	G 1 x Rp 1/2	Латунь
 ТМ01 8560 0300	Фланецтери менен желдетүүчү клапан		PP, Латунь, PE

* Көрсөтүлгөн буюмдар жабдуунун стандарттык топтомдоосуна/топтомуна киргизилген эмес, жардамчы түзмөк (аксессуарлар) болуп саналат жана өзүнчө буйрутма берилет. Негизги жоболор жана шарттар Келишимде чагылдырылат. Топтомдоочулар боюнча толук маалыматты каталогдордон кара.

Ушул жардамчы түзмөктөр жабдуунун (топтомдун) топтомдоосунун милдеттүү элементтери болуп саналбайт.

Жардамчы түзмөктөрдүн жоктугу, алар арналган негизги жабдуулардын иштөө жөндөмдүүлүгүнө таасирин тийгизбейт.

17. Өндүрүмдү утилизациялоо

Өндүрүмдүн негизги жеткен чеги кийинки:

1. оңдоого же алмаштырууга каралбаган, бир же бир нече курамдык бөлүктөрдүн иштебей калышы;
2. пайдалануунун экономикалык пайдасыздыкка алып келүүчү оңдоо жана техникалык тейлөөгө чыгымдарды көбөйтүү.

Ушул жабдуу, ошондой эле түйүндөр жана тетиктер экологияга тармагындагы жергиликтүү мыйзамдардын талабына ылайык чогултулуп жана утилизация болушу керек.

18. Өндүрүүчү. Иштөө мөөнөтү

Даярдоочу:

Grundfos Holding A/S,

Poul Due Jensens Vej 7, DK-8850 Bjerringbro, Дания*

* өндүрүүчү өлкөнүн так аталышы жабдуунун фирмалык тактасында көрсөтүлгөн.

Өндүрүүчү тарабынан ыйгарым укукталган адам**:

«Грундфос Истра» ЖЧК

143581, Москва облусу, Истра р-ну,

Лешково к., 188-үй,

тел.: +7 495 737-91-01,

электрондук почтанын дареги: grundfos.istra@grundfos.com.

** ыйгарым укукталган адам тарабынан жарылуудан корголгон аткарууда жабдуу үчүн.

«Грундфос» ЖЧК

109544, Москва ш., Школьная көч., 39-41, 1-имар,

тел.: +7 495 564-88-00, +7 495 737-30-00,

электрондук почтанын дареги: grundfos.moscow@grundfos.com.

Евразиялык экономикалык биримдиктин территориясындагы импорттоочулар:

«Грундфос Истра» ЖЧК

143581, Москва облусу, Истра р-ну,

Лешково к., 188-үй,

тел.: +7 495 737-91-01,

электрондук почтанын дареги: grundfos.istra@grundfos.com;

«Грундфос» ЖЧК

109544, Москва ш., Школьная көч., 39-41, 1-имар,

тел.: +7 495 564-88-00, +7 495 737-30-00,

электрондук почтанын дареги: grundfos.moscow@grundfos.com;

«Грундфос Казакстан» ЖЧШ

Казакстан, 050010, Алматы ш.,

Көк-Төбө кичи р-ну, Кыз-Жибек көч., 7,

тел.: +7 727 227-98-54,

электрондук почтанын дареги: kazakhstan@grundfos.com.

Жабдууну сатуу эрежелери жана шарттары келишимдердин шарттары менен аныкталат.

Жабдуунун иштөө мөөнөтү 10 жылды түзөт.

Дайындалган кызмат кылуу мөөнөтү бүткөндөн кийин, жабдууну пайдаланууну ушул көрсөтүчтү узартуу мүмкүндүгү боюнча чечим кабыл алынгандан кийин улантууга болот. Жабдууну ушул документтин талаптарынан айырмаланган дайындалыш боюнча пайдаланууга жол берилбейт.

Жабдуунун кызмат кылуу мөөнөтүн узартуу боюнча иштер, адамдардын жашоосу жана ден-соолугу үчүн коопсуздуктун, айлана-чөйрөнү коргоонун талаптарын азайтпастан мыйзамдардын талаптарына ылайык жүргүзүлүшү керек.



Техникалык өзгөрүүлөр болушу мүмкүн.



19. Таңгагын утилизациялоо боюнча маалымат

Grundfos компаниясы тарабынан колдонулуучу таңгактык каалагандай түрүн белгилөө боюнча жалпы маалымат



Таңгак тамак-аш азыктары менен байланышта болууга арналган эмес

Таңгактоочу материал	Таңгактын/жардамчы таңгактоочу каражаттарынын аталышы	Таңгактын/жардамчы таңгактоочу каражаттары жасалган материалдын тамгалык белгилениши
Кагаз жана картон (гофраланган картон, кагаз, башка картон)	Кутулар/үкөктөр, салымалар, төшөмөлдөр, алдына койгучтар, торлор, фиксаторлор, каптоочу материал	 PAP
Жыгач жана жыгач материалдары (жыгач, тыгын)	Үкөктөр (тактайлуу, фанерадан, жыгач булалуу поитадан жасалгандар), алдына койгучтар, тордогучтар, алынып коюла турган капталдары, планкалар, фиксаторлор	 FOR

Таңгактоочу материал	Таңгактын/жардамчы таңгактоочу каражаттарынын аталышы	Таңгактын/жардамчы таңгактоочу каражаттары жасалган материалдын тамгалык белгилениши
(төмөнкү тыгыздыктагы полиэтилен)	Каптамалар, мүшөктөр, жылтырактар, баштыктар, аба-көбүкчө жылтырак, фиксаторлор	 LDPE
Пластик	(жогорку тыгыздыктагы полиэтилен)	Тыгыздоочу төшөмөлдөр (жылтырак материалдарынан жасалгандары), анын ичинде аба-көбүкчөлүү жылтырак, фиксаторлор, толтурулуучу материал
(полистирол)	Тыгыздоочу пенопласттан жасалган төшөмөлөр	 PS

Таңгактоочу материал	Таңгактын/жардамчы таңгактоочу каражаттарынын аталышы	Таңгактын/жардамчы таңгактоочу каражаттары жасалган материалдын тамгалык белгилениши
Комбинацияланган таңгак (кагаз жана картон/пластик)	«Скин» тибиндеги таңгак	
<p>Таңгактын жана/же жардамчы таңгактоочу каражаттардын өздөрүнүн белгиленишине көңүл бурууну суранабыз (аны оромолду/жардамчы оромолдоочу каражаттарды даярдоочу- заводдун өзүндө жазган кезде).</p> <p>Зарыл болгон учурда, ресурсту сактоо жана экологиялык натыйжалуулук максаттарында, Grundfos компаниясы таңгагы жана/же жардамчы таңгактоочу каражаттарды кайталап колдоно алат.</p> <p>Даярдоочунун чечими боюнча оромолу, жардамчы оромолдоочу каражаттары, жана алар андан жасалган материалдар өзгөртүлгөн болушу мүмкүн. Актуалдуу маалыматты ушул Паспорт, орнотуу жана иштетүү боюнча колдонмонун 18. Өндүрүүчү. Иштөө мөөнөтү бөлүмүндө көрсөтүлгөн даяр продукцияны даярдоочудан тактап алууңуздарды өтүнөбүз. Сурап-билүү учурунда продукттун номерин жана жабдууну даярдоочу-өлкөнү көрсөтүү зарыл.</p>		

Հայերեն (AM) Տեղադրման եւ շահագործման Անձնագիր, Ձեռնարկ

ԲՈՎԱՆԴԱԿՈՒԹՅՈՒՆ

	Էջ
1. Անվտանգության տեխնիկայի վերաբերյալ հրահանգներ	89
1.1 Փաստաթղթի մասին ընդհանուր տեղեկություններ	89
1.2 Արտադրանքի վրա նիշերի և մակագրությունների նշանակությունը	90
1.3 Սպասարկող անձնակազմի որակավորումը և ուսուցումը	90
1.4 Անվտանգության տեխնիկայի հրահանգներին չհետևելու դեպքում վտանգավոր հետևանքները	90
1.5 Աշխատանքի կատարում անվտանգության տեխնիկային հետևելով	91
1.6 Սպառողի կամ սպասարկող անձնակազմի համար անվտանգության տեխնիկայի վերաբերյալ հրահանգներ	91
1.7 Տեխնիկական սպասարկում, ստուգողական գնումներ և տեղադրում կատարելիս անվտանգության տեխնիկայի վերաբերյալ հրահանգներ	91
1.8 Ինքնուրույն վերաադրվողում և պահեստային հանգույցների ու դետալների պատրաստում	92
1.9 Շահագործման ակթոյլատրելի ռեժիմներ	92
2. Տեղափոխում և պահպանում	92
3. Փաստաթղթում նիշերի և մակագրությունների նշանակությունը	93
4. Արտադրատեսակի մասին ընդհանուր տեղեկություններ	93
5. Փաթեթավորում և տեղափոխում	95
5.1 Փաթեթավորում	95
5.2 Տեղափոխում	96
6. Կիրառման ոլորտ	96
7. Գործելու սկզբունքը	97
8. Մեխանիկական մասի հավաքակցում	98
9. Էլեկտրական սարքավորումների միացում	99
10. Շահագործման հանձնում	100
11. Շահագործում	101
12. Տեխնիկական սպասարկում	108
13. Շահագործումից հանում	108
14. Տեխնիկական տվյալներ	108
15. Անսարքությունների հայտնաբերում և վերացում	110
16. Լրակազմող արտադրատեսակներ	111
17. Արտադրատեսակի օգտահանում	113
18. Արտադրող: Ծառայության ժամկետ	113
19. Փաթեթանյութի օգտահանման վերաբերյալ տեղեկատվություն	115
Հավելված 1:	118
Հավելված 2:	123
Հավելված 3:	126

**Նախազգուշացում**

Նախքան սարքավորման տեղադրման աշխատանքներին անցնելը, անհրաժեշտ է մանրամասն ուսումնասիրել տվյալ փաստաթուղթը և Համառոտ ձեռնարկը (Quick Guide): Սարքավորման տեղադրումը և շահագործումը պետք է իրականացվի տվյալ փաստաթղթի պահանջներին, ինչպես նաև տեղական նորմերին և կանոնների համապատասխան:

1. Անվտանգության տեխնիկայի վերաբերյալ հրահանգներ**Նախազգուշացում**

Տվյալ սարքավորման շահագործումը պետք է կատարի դրա համար անհրաժեշտ գիտելիքներ և աշխատանքային փորձ ունեցող անձնակազմը:

Սահմանափակ ֆիզիկական, մտավոր ունակություններով, տեսողության և լսողության սահմանափակ հնարավորություններով անձանց պետք չէ թույլ տալ շահագործել տվյալ սարքավորումը:

Երեխաների մուտքը դեպի սարքավորումն արգելվում է:

1.1 Փաստաթղթի մասին ընդհանուր տեղեկություններ

Անձնագիրը, Տեղադրման և շահագործման ձեռնարկը ներառում է կարևոր հրահանգներ, որոնց պետք է հետևել տեղադրման, շահագործման և տեխնիկական սպասարկման ընթացքում:

Հետևաբար, տեղադրելուց և շահագործման հանձնելուց առաջ դրանք պարտադիր կերպով պետք է ուսումնասիրվեն համապատասխան սպասարկող անձնակազմի կամ սպառողի կողմից: Ձեռնարկը պետք է մշտապես գտնվի սարքավորման շահագործման վայրում:

Անհրաժեշտ է հետևել ոչ միայն Անվտանգության տեխնիկայի վերաբերյալ հրահանգներ 1-ին բաժնում ներկայացված անվտանգության տեխնիկայի ընդհանուր կանոններին, այլ նաև մյուս բաժիններում բերված անվտանգության տեխնիկայի հատուկ հրահանգներին:

1.2 Արտադրանքի վրա նիշերի և մակագրությունների նշանակությունը

Անմիջապես սարքավորման վրա նշված հրահանգները, օրինակ՝

- սլաք, որը ցույց է տալիս պտտման ուղղությունը;
- մղվող միջավայրի մատակարարման համար ճնշման խողովակաճյուղի նշանը;

պետք է պարտադիր կերպով կատարվեն և պահպանվեն այնպես, որ դրանք հնարավոր լինի կարգալցանակացած ժամանակ:

1.3 Սպասարկող անձնակազմի որակավորումը և ուսուցումը

Անձնակազմը, որն իրականացնում է սարքավորման շահագործումը, տեխնիկական սպասարկումը և ստուգողական զննումները, ինչպես նաև սարքավորման տեղադրումը, պետք է ունենա կատարվող աշխատանքին համապատասխան որակավորում: Հարցերի շրջանակը, որոնց համար պատասխանատու է անձնակազմը և որոնք նա պարտավոր է վերահսկել, ինչպես նաև նրա իրավասության շրջանակները պետք է հստակ սահմանվեն սպառողի կողմից:

1.4 Անվտանգության տեխնիկայի հրահանգներին չհետևելու դեպքում վտանգավոր հետևանքները

Անվտանգության տեխնիկայի վերաբերյալ հրահանգներին չհետևելը կարող է հանգեցնել ինչպես մարդու կյանքի և առողջության համար վտանգավոր հետևանքների, այնպես էլ վտանգ առաջացնել շրջակա միջավայրի և սարքավորումների համար: Անվտանգության տեխնիկայի վերաբերյալ հրահանգների չկատարումը կարող է հանգեցնել նաև վնասի փոխհատուցման վերաբերյալ բոլոր երաշխիքային պարտավորությունների չեղարկմանը:

Մասնավորապես, անվտանգության տեխնիկայի վերաբերյալ հրահանգների չկատարումը կարող է առաջացնել, օրինակ՝

- սարքավորման կարևորագույն գործառնությունների խափանում;
- տեխնիկական սպասարկման և վերանորոգման համար սահմանված մեթոդների անարդյունավետություն;
- էլեկտրական կամ մեխանիկական ազդեցության հետևանքով առաջացած վտանգավոր իրավիճակ անձնակազմի առողջության և կյանքի համար:

1.5 Աշխատանքի կատարում անվտանգության տեխնիկային հետևելով

Աշխատանքներն իրականացնելիս պետք է հետևել անվտանգության տեխնիկայի վերաբերյալ սույն փաստաթղթում ներկայացված ցուցումներին, անվտանգության տեխնիկայի գոյություն ունեցող ազգային հրահանգներին, ինչպես նաև սպառողի մոտ գործող աշխատանքների կատարման, սարքավորումների շահագործման և անվտանգության տեխնիկայի ցանկացած ներքին հրահանգներին:

1.6 Սպառողի կամ սպասարկող անձնակազմի համար անվտանգության տեխնիկայի վերաբերյալ հրահանգներ

- Արգելվում է ապամոնտաժել շարժական հանգույցների և մասերի առկա պաշտպանիչ փակոցները, եթե սարքավորումը շահագործվում է:
- Հարկավոր է բացառել վտանգի առաջացման հնարավորությունը կապված էլեկտրաէներգիայի հետ (մանրամասների համար տեսեք, օրինակ՝ E44 և տեղական էներգամատակարարող ձեռնարկությունների կարգադրագրերը):

1.7 Տեխնիկական սպասարկում, ստուգողական զննումներ և տեղադրում կատարելիս անվտանգության տեխնիկայի վերաբերյալ հրահանգներ

Սպառողը պետք է ապահովի տեխնիկական սպասարկման, ստուգողական զննումների և տեղադրման բոլոր աշխատանքների կատարումը որակավորված մասնագետների կողմից, որոնց թույլ է տրված կատարել նման աշխատանքներ և որոնք բավարար չափով տեղեկացվել են այդ աշխատանքների մասին՝ տեղադրման և շահագործման ձեռնարկը մանրամասն ուսումնասիրելու ընթացքում:

Բոլոր աշխատանքները պարտադիր կերպով պետք է իրականացվեն սարքավորումը անջատված վիճակում: Սարքավորումը կանգնեցնելից պետք է անապայման պահպանվի գործողությունների կարգը, որը նկարագրված է տեղադրման և շահագործման ձեռնարկում:

Աշխատանքների ավարտին անմիջապես պետք է նորից տեղադրվեն կամ միացվեն բոլոր ապամոնտաժված պաշտպանիչ և պահպանող սարքերը:

1.8 Ինքնուրույն վերասարքավորում և պահեստային հանգույցների ու դետալների պատրաստում

Սարքավորումների վերասարքավորումը և փոփոխումը թույլ է տրվում կատարել միայն արտադրողի հետ համաձայնեցնելու դեպքում:

Ֆիրմային պահեստային հանգույցները և դետալները, ինչպես նաև օգտագործման համար արտադրող ընկերության կողմից թույլատրված լրակազմի բաղադրիչները, նախատեսված են շահագործման հուսալիությունը ապահովելու համար:

Այլ արտադրողների կողմից պատրաստված հանգույցների և դետալների կիրառումը կարող է հանգեցնել նրան, որ արտադրողը կիրառվող պատասխանատվություն կրել այդպիսի կիրառման արդյունքում առաջացած հետևանքների համար:

1.9 Շահագործման անթույլատրելի ռեժիմներ

Մատակարարվող սարքավորման շահագործական հուսալիությունը երաշխավորվում է միայն այն դեպքում, եթե այն կիրառվում է գործառնության Նշանակությանը համապատասխան բաժնի համաձայն 6. *Կիրառման ոլորտ*: Բոլոր դեպքերում սահմանային թույլատրելի արժեքները, որոնք Նշված են տեխնիկական տվյալներում պետք է անպայման հաշվի առնվեն:

2. Տեղափոխում և պահպանում

Սարքավորման փոխադրումը հարկավոր է իրականացնել փակ վագոններում, ծածկված ավտոմեքենաներում, օդային, գետային կամ ծովային փոխադրամիջոցներով:

Սարքավորման փոխադրման պայմանները, մեխանիկական գործոնների ազդեցության մասով, պետք է համապատասխանեն «C» խմբին՝ ըստ ԳՕՍՍ 23216-ի:

Տեղափոխման ժամանակ սարքավորումը պետք է հուսալի ամրացված լինի փոխադրամիջոցների վրա՝ ինքնաբերաբար տեղաշարժումները կանխելու նպատակով:

Պահպանման պայմանները պետք է համապատասխանեն ԳՕՍՍ 15150-ի «C» խմբին:

Պահպանման Նշանակված առավելագույն ժամկետը կազմում է 2 տարի: Պահպանման ժամկետի ամբողջ ընթացքում կոնսերվացում չի պահանջվում:

Պահպանման/տեղափոխման ջերմաստիճանը. նվազագույնը $-40\text{ }^{\circ}\text{C}$; առավելագույնը $+70\text{ }^{\circ}\text{C}$:

3. Փաստաթղթում նիշերի և մակագրությունների նշանակությունը



Լախագգուշացում

Տվյալ հրահանգներին չհետևելը կարող է հանգեցնել մարդկանց առողջության համար վտանգավոր հետևանքների:



Լախագգուշացում

Տվյալ հրահանգներին չհետևելը կարող է հանդիսանալ էլեկտրական հոսանքից վնասվելու պատճառ և հանգեցնել մարդկանց կյանքի և առողջության համար վտանգավոր հետևանքների:

Ուշադրություն

Անվտանգության տեխնիկայի վերաբերյալ հրահանգներ, որոնց չկատարումը կարող է առաջացնել սարքավորման խափանում, ինչպես նաև դրա վնասում:

Ջրահանգ

Խորհուրդներ կամ հրահանգներ, որոնք դյուրին են դարձնում աշխատանքը և ապահովում են սարքավորման անվտանգ շահագործումը:

4. Արտադրատեսակի մասին ընդհանուր տեղեկություններ

Տվյալ փաստաթուղթը տարածվում է COMFORT շրջանառու պոմպերի վրա: Պոմպերը թողարկվում են հենամարմինների երկու տարբերակներով՝ ներկառուցված փակիչ և հետադարձ կապույրներով կամ այդ կապույրների տեղադրման համար պատրաստված: Պոմպի հոսանուտ մասը ստատորից հերմետիկորեն բաժանված է չժանգոտվող պողպատից պատրաստված գնդաձև զատիչով:

Կառուցվածք

COMFORT պոմպերում ռոտորը, որը հերմետիկ գնդաձև զատիչով բաժանված է ստատորից և գործող անիվը համատեղված են (ռոտորը հավաքված վիճակում): Գնդաձև զատիչին լազերային եռակցմամբ միացված է առանցքակալի բուլթը: Առանցքակալի գնդերը պատրաստված են մաշվածությանը դիմացկուն նյութից և յուղվում են մղվող հեղուկով:

Այդ պոմպերի տարրերի նյութերն են՝

- չժանգոտվող պողպատից և վոլֆրամի կարբիդից պատրաստված ռոտոր, հավաքված վիճակում;

- չժանգոտվող պողպատից պատրաստված գնդաձև զատիչ;
- չժանգոտվող պողպատից պատրաստված գործող անիվ;
- արուլրից պատրաստված պոմպի հենամարմին:

COMFORT պոմպի ստատորը ստեղծում է մագնիսական դաշտ, որը անմիջապես ազդում է ռոտորի վրա և ստիպում է նրան պտտվել: Մագնիսական դաշտի երկայնական բաղադրիչները ազդում են ռոտորի վրա ձգողականության ուժով և կայունացնում նրան երկայնությամբ:

COMFORT պոմպերի կտրվածքները բերված են *Հավելված 1*:

Էլեկտրաշարժիչ

COMFORT պոմպերը համալրված են հաստատուն մագնիսներով միաֆազ 12 բևեռանի էլեկտրաշարժիչով:

Հաստատուն մագնիսով էլեկտրաշարժիչը չունի առանցքակալի պտտվող լիսեռ:

Էլեկտրաշարժիչն ունի արգելափակման հոսանքներից լրիվ էլեկտրական դիմադրության պաշտպանություն և պաշտպանություն կարճ միացումից: Էլեկտրաշարժիչի լրացուցիչ պաշտպանություն չի պահանջվում:

Պոմպերը ֆիրմային վահանակները բերված են *Հավելված 2*:

Տիպային նշանակում

COMFORT

Օրինակ

COMFORT	15	-14	B	X	A	PM
---------	----	-----	---	---	---	----

Տիպային շարք

Ներմղման և ճնշման խողովակաճյուղերի անվանական տրամագիծը (DN) [մմ]

15 = Rp^{1/2}", երկարությունը 80 մմ

Առավելագույն ճնշում [դմ]

Մոդել

B – արույրից պատրաստված պոմպի հենամարմին

X – ներկառուցված հատիչ և հետադարձ կապույրներ G1, երկարությունը 140 մմ

A – AUTO_{ADAPT} գործառույթ

T – ջերմաստիճանի հսկման գործառույթ

PM – շարժիչի ռոտորը հաստատուն մագնիսներով

Մատակարարվող լրակազմում բացակայում են կարգավորումների, տեխնիկական սպասարկման և ըստ նշանակության օգտագործման համար հարմարանքները և գործիքները: Օգտագործեք ստանդարտ գործիքները, հաշվի առնելով անվտանգության տեխնիկայի վերաբերյալ արտադրողի պահանջները:

5. Փաթեթավորում և տեղափոխում

5.1 Փաթեթավորում

Սարքավորումը ստանալիս ստուգեք փաթեթավորումը և ինքը սարքավորումը վնասվածքների հայտնաբերման նպատակով, որոնք կարող էին առաջանալ փոխադրման ընթացքում:

Փաթեթավորումը օգտահանելուց առաջ մանրամասն ստուգեք՝ նրանում կարող են մնացած լինել փաստաթղթեր և մանր դետալներ: Եթե ստացված սարքավորումը չի համապատասխանում ձեր

պատվիրածին, ապա դիմեք սարքավորման մատակարարին: Եթե սարքավորումը վնասվել է փոխադրման ժամանակ, անմիջապես կապվեք փոխադրող կազմակերպության հետ և տեղեկացրեք սարքավորման մատակարարողին այդ մասին: Մատակարարողը իրավունք է վերապահում մանրամասն ստուգելու հնարավոր վնասվածքը:

Փաթեթավորումն օգտահանելու վերաբերյալ տեղեկատվությունը տե՛ս բաժնում 19. Փաթեթանյութի օգտահանման վերաբերյալ տեղեկատվություն:

5.2 Տեղափոխում



Նախազգուշացում

Հարկավոր է հետևել տեղական նորմերի և կանոնների սահմանափակումներին՝ ձեռքով իրականացվող բարձրացման և բեռնման ու բեռնաթափման աշխատանքների նկատմամբ:



Արգելվում է բարձրացնել սարքավորումը բռնելով սնուցող մալուխից:

6. Կիրառման ոլորտ

Արուլից պատրաստված հենամարմնով COMFORT տեսակի պոմպերը նախատեսված են տաք ջրամատակարարման համակարգերում շրջանառության համար:

Կախված տեսակից COMFORT շրջանառու պոմպերը հասանելի են տարբեր կատարումներում, հետևյալ տեսակի հեղուկների հետ աշխատելու համար՝

- մաքուր, ոչ մածուցիկ, ոչ ագրեսիվ և ոչ պայթյունավտանգ հեղուկներ առանց պինդ ներամփոփումների կամ թելիկների;
- հանքային յուղեր չպարունակող հովացնող հեղուկներ;
- առավելագույնը 5° Ժ կոշտության տաք ջուր;
- փափքեցրած ջուր:

Ջրի կինեմատիկական մածուցիկությունը $\nu = 1 \text{ մմ}^2/\text{վրկ}$ (1 cSt) $20 \text{ }^\circ\text{C}$ -ի ժամանակ:
Անհրաժեշտության դեպքում կարելի է կիրառել էթիլենի կամ պրոպիլենգլիկոլի ջրային լուծույթները (ընդհանուր ծավալի 50 %-ի չափով), սակայն այդ դեպքում պոմպի աշխատանքային բնութագրերը կարող են նվազել, ինչը պայմանավորված է լուծույթի մածուցիկության ավելացմամբ: Այլ հեղուկների մղման հնարավորությունը ճշտելու համար դիմեք սարքավորման մատակարարողին:



Նախազգուշացում

Արգելվում է օգտագործել պոմպերը հրկիզվող հեղուկների՝ դիզելային վառելիքի, բենզինի և այլ նման հեղուկների մղման նպատակով:



Նախազգուշացում

Արգելվում է օգտագործել պոմպը ագրեսիվ հեղուկների՝ թթուների, ծովի ջրերի և այլի մղման նպատակով:



Նախազգուշացում

Տաք ջրամատակարարման համակարգերում մղվող հեղուկի ջերմաստիճանը պետք է միշտ լինի $50 \text{ }^\circ\text{C}$ -ից բարձր, որպեսզի կանխարգելվի Legionella գոյացումը: Կաթսայի տաքացման խորհուրդ տրվող ջերմաստիճանը՝ $60 \text{ }^\circ\text{C}$:

7. Գործելու սկզբունքը

COMFORT պոմպերի գործելու սկզբունքը հիմնված է մուտքային խողովակաճյուղից դեպի էլեքայինը՝ հոսող հեղուկի ճնշման բարձրացման վրա: Ճնշման բարձրացումը տեղի է ունենում էլեկտրաշարժիչի ամրամասի փաթույթներից դեպի էլեկտրաշարժիչի՝ գործող անիվին միացված ռոտորին էլեկտրամագնիսական էներգիայի փոխանցման միջոցով: Հեղուկը հոսում է պոմպի մուտքային խողովակաճյուղից դեպի գործող անիվի կենտրոնական մասը ու այնուհետև դրա թիակների երկայնքով: Կենտրոնախույս ուժերի ազդեցության տակ հեղուկի արագությունն ավելանում է, համապատասխանաբար մեծացնելով կինետիկ էներգիան, որը փոխարկվում է ճնշման էլեքային խողովակաճյուղում: Պոմպի հենամարմինը մշակված է բարձր հիդրավլիկ ֕ՕԳ ստացման համար, երբ գործող անիվի փոխանցած էներգիան փոխակերպվում է ճնշման:

8. Մեխանիկական մասի հավաքակցում

Տեղադրման վերաբերյալ լրացուցիչ տեղեկատվությունը ներկայացված է Համառոտ ձեռնարկում (Quick Guide):

COMFORT շրջանառու պոմպերը պետք է լինեն հուսալիորեն ամրացված շահագործման տեղում, որպեսզի ապահովվի նրանց շահագործումը առանց շուռ գալու, վայր ընկնելու կամ անսպասելի տեղաշարժ լինելու վտանգի: Պոմպը միշտ պետք է տեղադրվի այնպես, որ առանցքակալի բույթը գտնվի հորիզոնական վիճակում:

Մանեկները ներռված են «X» կատարման փոմպերի մատակարարվող լրակազմերում:

Մոնտաժային երկարությունը մինչև 140 մմ երկարացնելու համար անհրաժեշտ է տեղադրել պնդողակները պոմպի հենամարմնի վրա:

COMFORT շրջանառու պոմպերը տեղադրելուց առաջ անհրաժեշտ է փակել փակիչ կապույրները: Պոմպը տեղակայեք այնպես, որ առանցքակալի բույթը տեղակայվի հորիզոնական դիրքով:



Նախազգուշացում

Մղվող հեղուկը կարող է տաքացված լինել մինչև և գտնվել բարձր ճնշման տակ:

Ուշադրություն

Լցրեք համակարգը մղվող հեղուկով կամ բացեք փակիչ կապույրները պոմպը խողովակաշարին միացնելուց հետո:

Կառավարման բլոկի դիրքը

Կառավարման բլոկի դիրքը կարելի է փոխել պոմպերի գլխամասը անհրաժեշտ ուղղությամբ: Էլեկտրական հարակցիչի վերևում գտնվելն անթույլատրելի է:

Անհրաժեշտ է սահմանափակել ջերմության կորուստը պոմպի հենամարմնից և խողովակաշարից:

Յրահանգ

Ջերմության կորուստը պոմպի հենամարմնից և խողովակաշարից կարելի է նվազեցնել պոմպի պոլիստիրոլից պատրաստված ջերմամեկուսիչ պատյանի օգնությամբ, որը ներառված է մատակարարվող լրակազմում:

Ուշադրություն

Բլոկը կամ կառավարման վահանակը ջերմամեկուսիչ նյութով ծածկել հարկավոր չէ:

Արտաքին ջերմաստիճանային տվիչով COMFORT պոմպերը

Ջերմաստիճանի արտաքին տվիչի միացման համար անհրաժեշտ է՝

- 1) Գտնել մատուցիչ խողովակը: Դրա համար պահանջվում է միացնել տաք ջուրը և պարզել թե որ խողովակն է ավելի շատ տաքանում:
- 2) Ջերմաստիճանի արտաքին տվիչը տեղադրել մատուցիչ խողովակի վրա՝ ջրատաքացուցչի խողովակառստի հիմնական ելքից 20-ից 50 սմ հեռավորության վրա:

9. Էլեկտրական սարքավորումների միացում

Կատարեք էլեկտրական միացումները և տեղադրեք պաշտպանությունը տեղական նորմերին և կանոններին համապատասխան:



Նախազգուշացում

պոմպը պետք է միացված լինի արտաքին անջատիչին, հպակների միջև նվազագույն բացակը՝ 3 մմ բոլոր բեվեռներում:

Էլեկտրաշարժիչի արտաքին պաշտպանություն չի պահանջվում:

Համոզվո՞ք, որ գործող լարման և հոսանքի հաճախականության արժեքները համապատասխանում են ֆիրմային վահանակի վրա նշված տվյալներին (տես բաժին 4. *Արտադրատեսակի մասին ընդհանուր տեղեկություններ*):

COMFORT տեսակի պոմպերի էլեկտրասարքավորումների միացում:

Միացրեք էլեկտրասնուցման ցանցին SCHUKO երկժանով մալուխը, որը մատակարարվում է պոմպի հետ:

GRUNDFOS COMFORT պոմպերի բոլոր մոդելները մշակված են հաշվի առնելով երկտակ էլեկտրական մեկուսացումը: Դա թույլ է տալիս չկիրառել պաշտպանիչ հողանցման սեղմակ:



Նկար 1 Էլեկտրական երկտակ մեկուսացման նշան

10. Շահագործման հանձնում

Բոլոր արտադրատեսակներն անցնում են ընդունման-հանձնման փորձարկումներ արտադրող գործարանում: Տեղադրման վայրում լրացուցիչ փորձարկումներ անցկացնելու անհրաժեշտություն չկա:

Ուշադրություն

Պոմպերը շահագործումը մի սկսեք այնքան ժամանակ, քանի դեռ համակարգը չի լցվել մղվող հեղուկով:

COMFORT պոմպերի շահագործումը սկսելու համար անհրաժեշտ է ցանցային անջատիչը տեղակայել «Միացած է» դիրքում:

Կառավարման վահանակի կամ պոմպի գլխամասի վերին հատվածում տեղադրված ցանցային ցուցիչը ցույց է տալիս, որ սնուցումը միացած է:

Օդը համակարգից հեռացնելու համար անհրաժեշտ է՝

- 1) Միացնել պոմպը, այնուհետև բացել ծորակը:
- 2) Անջատել պոմպը, փակել ծորակը:
- 3) Կրկնել 1, 2 կետերը հինգ անգամ:

11. Շահագործում

Շահագործման պայմանները բերված են բաժին 14. *Տեխնիկական տվյալներ:*

Ուշադրություն! Մի օգտագործեք պոմպը ողջ համակարգից օդը հեռացնելու համար: Չի կարելի օգտագործել աշխատանքային հեղուկով չլցված պոմպը:

Ծառայության ողջ ժամկետի ընթացքում պոմպը պարբերական արատորոշում չի պահանջում: Արգելվում է պոմպը երկար ժամանակ աշխատեցնելը երբ համակարգում չկա ջուր կամ առանց մուտքի վրա նվազագույն թուլյատրեյի ճնշման (տես բաժին 14. *Տեխնիկական տվյալներ*): Տվյալ պահանջներին չհետևելը կարող է հանգեցնել շարժիչի և պոմպի վնասվելուն:

Ռեժիմների կարգավորում

Ռեժիմների կարգավորման մասին լրացուցիչ տեղեկատվությունը ներկայացված է Համառոտ ձեռնարկում (Quick Guide):

Ռեժիմները COMFORT պոմպերում

Հասանելի ռեժիմները	Պոմպերի տեսակներ		
	COMFORT B(X) PM	COMFORT B(X)T PM	COMFORT B(X)A PM
100% Անընդմեջ ռեժիմ	•	•	•
 Ջերմաստիճանի վերահսկողություն		•	•
AUTO ADAPT AUTO ADAPT			•

Անընդմեջ ռեժիմ

Պոմպն աշխատում է անընդմեջ:

Ջերմաստիճանի վերահսկողություն

Պոմպը կրճատում է իր էներգասպառումը, միանալով միայն ջրի ջերմաստիճանի պահպանման համար: Պոմպը փոխում է հեղուկի ջերմաստիճանը ներկառուցված տվիչի միջոցով:

Պոմպը պահպանելու է ջրի ջերմաստիճանը միացման և անջատման կետերի ընդգրկույթում, որոնք հաշվարկվում են՝

$$T_{\text{միաց}} = 36 \text{ }^{\circ}\text{C} + (T_{\text{max}} - 36 \text{ }^{\circ}\text{C}) \times 1/4;$$

$$T_{\text{անջ}} = 36 \text{ }^{\circ}\text{C} + (T_{\text{max}} - 36 \text{ }^{\circ}\text{C}) \times 1/2,$$

բանաձևով, որտեղ՝

$T_{\text{միաց}}$ ՝ վերամղվող հեղուկի այն ջերմաստիճանը, որի ժամանակ պոմպը կմիանա,

$T_{\text{անջ}}$ ՝ վերամղվող հեղուկի այն ջերմաստիճանը, որի ժամանակ պոմպը կանջատվի,

T_{max} ՝ մատուցման գծում հեղուկի առավելագույն գրանցված ջերմաստիճանը:

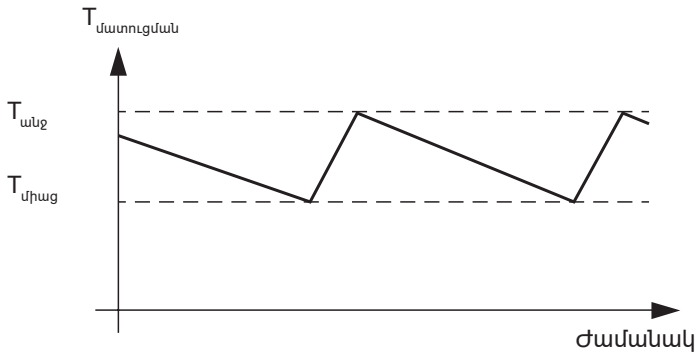

Նկար 2 Ջերմաստիճանի հսկողության ռեժիմ

Առաջին գործարկման ժամանակ կամ սնուցման ժամանակավոր անջատումից հետո պոմպը գործարկվում է 10 րոպեով՝ մատուցման գծում հեղուկի առավելագույն ջերմաստիճանի սահմանման համար (հաշվարկի բանաձևում՝ T_{max}): Դրանից հետո պոմպը գործարկվելու է յուրաքանչյուր 12 ժամը մեկ՝ T_{max} -ի արժեքի նորացման համար:

AUTO_{ADAPT}

Առավել էներգախնայող AUTO_{ADAPT} ռեժիմը վերլուծում է բնակիչների կողմից ջրի սպառման գրաֆիկը և վերլուծության արդյունքների հիման վրա կազմում է իր աշխատանքի կարգացուցակը: Արդյունքում ծորակի բացելը հնարավոր լինելուց 20 րոպե առաջ պոմպը կմիանա և կկատարի SՋ համակարգում տաք ջրի շրջանառությունը:

Տաք ջրի սպառման գրաֆիկի կազմման համար պոմպին պահանջվում է երկու շաբաթ: Այդ ժամանակահատվածում պոմպն աշխատելու է ջերմաստիճանի հսկման ռեժիմում: Ջերմաստիճանի չափման և տաք ջրի օգտագործման փաստի արձանագրման համար պոմպն օգտագործում է ջերմաստիճանի ներքին և արտաքին տվիչները: Արտաքին տվիչը պետք է ավարցվի մատուցման, իսկ COMFORT պոմպը՝ հակադարձ գծի վրա: Տե՛ս նկար 3 :

Տաք ջրի սպառման գրանցման «օրացույց»

COMFORT պոմպը, որն ունի AUTO_{ADAPT} պարունակում է տաք ջրի սպառման գրանցման «օրացույց»:

Հիմնվելով «օրացույցի» տվյալների վրա, պոմպը հաշվարկում է SՋ շրջանառության գործարկման պահը:

Գրանցման «օրացույցը» պարունակում է տաք ջրի սպառման մասին տեղեկատվությունը մեկ շաբաթվա ընթացքում (տե՛ս օրինակը):

Ժամերի սահման	Ժամանակ															
	00:00	00:20	00:20	00:40	→	07:00	07:20	07:20	07:40	07:40	08:00	08:00	08:20	→	23:30	23:50
01	0		0			0		T		0		0				0
02	0		0			0		T		T		0				0
03	0		0			0		T		0		0				0
04	0		0			0		T		0		0				0
05	0		0			0		0		T		0				T
06	0		0			0		T		0		0				0
07	0		0			0		T		0		0				0
08																
09																
10																
11																
12																
13																
14																

0՝ Սպառում չկա:

T՝ Գրանցվել է տաք ջրի սպառում:

Օրինակ.

- Ժամը 07:20-ից մինչև 07:40-ը գրանցվել է տաք ջրի ծորակի օգտագործման վեց դեպք (T) (առավոտյան պրոցեդուրաներ):

- Ժամը 07:40-ից մինչև 08:00-ն գրանցվել է տաք ջրի ծորակի օգտագործման երկու դեպք (T):
- Ժամը 23:30-ից մինչև 23:50-ը գրանցվել է տաք ջրի ծորակի օգտագործման մեկ դեպք (T):

Տվյալ օրացույցի համաձայն, տաք ջուր անհրաժեշտ է ապահովել ժամը 07:20-ից մինչև 08:00-ն: Ժամը 08:00-ին պոմպը կարող է դադարեցնել տաք ջրի շրջանառությունը: Նմանապես, պոմպը պետք է ապահովի տաք ջրի շրջանառությունը ժամը 23:30-ից մինչև 23:50-ը:

Նշված տվյալները համապատասխանում են միայն մեկ աշխատանքային շաբաթվա: Պոմպը պահպանում է տվյալներն երկու շաբաթվա ընթացքում: Եթե երկու շաբաթվա տվյալները գրանցվել են, պոմպն ընդունակ է տարբերել աշխատանքային և ոչ աշխատանքային օրերի օրացույցները:

Պոմպի կառավարման ավտոմատիկա

Կառավարման ավտոմատիկան գործարկում է պոմպը «օրացույցի» կողմից հաշվարկված տաք ջրի սպառման ժամանակից 20 րոպե առաջ:

Ախտահանում և լվացում

Այն դեպքում, երբ պոմպը չի գործարկվել 8 ժամվա ընթացքում, այն ավտոմատ գործարկվում է 15 րոպեով լվացման համար:

Ծանոթագրություն՝

Ջերմապահպանիչ կապույրով կարգավորվող համակարգերում խորհուրդ է տրվում սահմանել աշխատանքի «անընդմեջ» ռեժիմ: Այդպիսի համակարգերում «ջերմաստիճանի հսկման» կամ «AUTO_{ADAPT}» ռեժիմի ընտրումը կհանգեցնի նրան, որ վերաշրջանառությունը կկարգավորվի կառավարման երկու չհամաձայնեցված տարրերի կողմից, ինչը խորհուրդ չի տրվում:

Սարքավորումը կայուն է էլեկտրամագնիսական խանգարումների նկատմամբ, որոնք համապատասխանում են Նշանակության պայմաններին ըստ բաժին 6. *Կիրառման ոլորտ* և նախատեսված է փոքր էներգասպառմամբ կոմերցիոն և արտադրական գոտիներում՝ այնպիսի պայմաններում օգտագործման համար, որտեղ էլեկտրամագնիսական դաշտի/ էլեկտրամագնիսական ճառագայթման լարվածության մակարդակը չի գերազանցում սահմանային թուլատրելին:

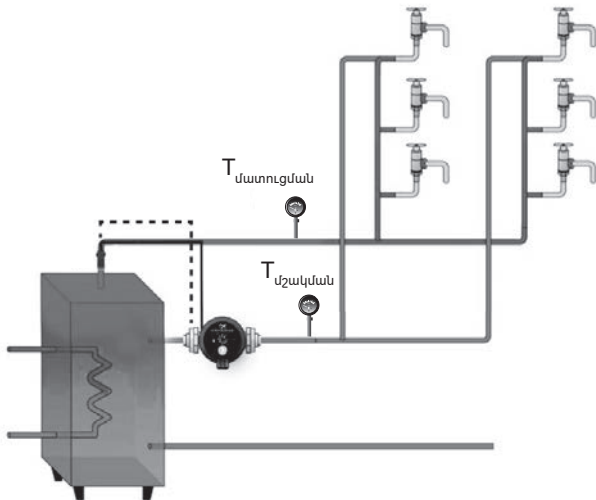

TM06 0947 1214

Նկար 3 Երկու տվիչներով COMFORT պոմպը տաք ջրամատակարարման համակարգում

12. Տեխնիկական սպասարկում

Պոմպի տեխնիկական սպասարկումը պետք է նախատեսի՝ էլեկտրական մալուխի և էլեկտրական կադապարի ամբողջականության ստուգում 3 ամիսը մեկ: Անհրաժեշտ է նաև նույն կանոնավորությամբ ստուգել պոմպի մուտքի և ելքի խողովակաճյուղերի միացման ամբողջականությունը:

Կախված մոլվող նիջավայրից (կախույթների, երկաթի աղերի առկայություն, ջրի բարձր կոշտություն) կարող է պահանջվել պոմպի մոլո մասի մաքրում: Տես 15. Անսարքությունների հայտնաբերում և վերացում բաժինը:

13. Շահագործումից հանում

COMFORT տիպի պոմպերը շահագործումից հանելու համար անհրաժեշտ է ցանցային անջատիչը փոխարկել «Անջատած է» դիրք:



Ցանցային անջատիչից առաջ գտնվող բոլոր էլեկտրական գծերը մշտապես գտնվում են լարման տակ: Այդ պատճառով, որպեսզի կանխել սարքավորման հանկարծակի կամ չթույլատրված միացումը, հարկավոր է արգելափակել ցանցային փոխանջատիչը:

14. Տեխնիկական տվյալներ

COMFORT պոմպերի գաբարիտային չափսերը և ծախսի ու ճնշման բնութագրերը ներկայացված են Հավելված 3:

Մոլվող հեղուկի ջերմաստիճանը +2 °C-ից մինչև +95 °C:

Կոնկրետ արտադրատեսակի համար մոլվող հեղուկի ջերմաստիճանը նշված է ֆիրմային վահանակի վրա:

Շրջակա միջավայրի ջերմաստիճանը և հեղուկի ջերմաստիճանը

Շրջակա միջավայրի ջերմաստիճանը ստանդարտ պոմպերի համար հեղուկի նվազագույն թույլատրելի ջերմաստիճանի ժամանակ միշտ պետք է լինի հեղուկի ջերմաստիճանից ցածր, հակառակ դեպքում ստատորի հենամարմնում կարող է առաջանալ կոնդենսատ:

Համակարգի առավելագույն ճնշում

PN10 միացում՝ 1,0 ՄՊա (10 բար):

Մուտքի վրա ճնշում

Կավիտացիոն աղմուկից և առանցքակալի վնասումից խուսափելու համար պետք է ապահովվեն ներմղող խողովակաճյուղի վրա ճնշման նվազագույն արժեքները *աղյուսակ 1-ին* համապատասխան:

Աղյուսակ 1:

Ներմղող խողովակաճյուղի վրա նվազագույն անհրաժեշտ ճնշում		
Հեղուկի ջերմաստիճան	85 °C	95 °C
Ճնշում	0,5 մ	2,8 մ
Մուտքի վրա ճնշում	0,049 բար	0,27 բար

Ճնշման տակ գտնվող փակ համակարգի մեջ պահանջվող ճնշումը՝ համակարգում թույլատրելի նվազագույն ճնշումն է:

Բաց համակարգերում մուտքի պահանջվող ճնշումը՝ նվազագույն տարածությունն է, թե որքանով ցածր պետք է տեղադրված լինի պոմպը աղբյուրի (լցարանի, ավազանի և այլն) մեջ ջրի նվազագույն մակարդակի համեմատ:

Սնուցման լարումը 1 x 220-240 Վ, 50 Հց:

Մեկուսացման դաս F:

Պաշտպանության աստիճանը IP42:

Օդի հարաբերական խոնավությունը 95 %-ից ոչ ավելի:

Աղմուկի մակարդակը < 43 դԲ (A):

Չափման անորոշության բնութագիրը (պարամետր K) կազմում է 3 դԲ:

Ավելի մանրամասն տեղեկատվությունը կարելի է գտնել տեխնիկական կատալոգներում համապատասխան արտադրատեսակի համար:

15. Անսարքությունների հայտնաբերում և վերացում

Կրիտիկական խափանումների կարող է հանգեցնել՝

- սխալ էլեկտրական միացումը,
- սարքավորումների սխալ պահպանումը,
- էլեկտրական/հիդրավլիկական/մեխանիկական համակարգի վնասվածքը կամ անսարքությունը,
- սարքավորման կարևորագույն մասերի վնասվածքը կամ անսարքությունը,
- շահագործման, սպասարկման, տեղադրման, ստուգազննումների կանոնների և պայմանների խախտումը:

Սխալ գործողություններից խուսափելու համար անձնակազմը պետք է ուշադրությամբ ծանոթանա սույն տեղադրման և շահագործման ձեռնարկին:



Վթարի, խափանման, կամ միջադեպի պատահման ժամանակ անհրաժեշտ է անմիջապես դադարեցնել սարքավորման աշխատանքը և դիմել «Գրունդֆոս» ՍՊԸ-ի սպասարկման կենտրոն:

Անսարքությունների հայտնաբերման և վերացման մասին լրացուցիչ տեղեկատվությունը ներկայացված է Համառոտ ձեռնարկում (Quick Guide):

COMFORT պոմպի ախտոտման դեպքում անհրաժեշտ է կատարել նրա մաքրում:

1. Աշխատանքները սկսելուց առաջ փակել մատուցիչ խողովակը, անջատել սնուցումը:
2. Օգտագործելով խողովակային մանեկադարձակը պտտելով հանել պոմպի գլխամասը:
3. Գլխամասից հանել գործող անիվը:
4. Մաքրել ռոտորը/գործող անիվը:
5. Ամրացնել գլխամասը հոսանուտ մասին:

16. Լրակազմող արտադրատեսակներ*

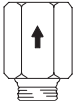
Ֆիտինգ	Անվանումը	Խողովակային միացում	Նյութ
	TM01 8643 0300	Պարուրակավոր խողովակային միացումներ (լրակազմ)	G 1 1/4 x 15 մմ ներքին R 1/2 արտաքին Արույր
	TM01 8644 0300	Պարուրակավոր խողովակային միացումներ (լրակազմ)	G 1 1/4 x Rp 3/4 ներքին Արույր
	TM01 8645 0300	Պարուրակավոր խողովակային միացումներ (լրակազմ)	G 1 1/4 x Rp 1/2 ներքին R 3/4 արտաքին Արույր
	TM01 8647 0300	Հակադարձ կապույր	R 1/2" Արույր

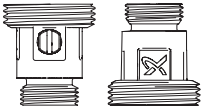
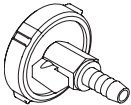
Ֆիտինգ	Անվանումը	Խողովակային միացում	Նյութ
 TM01 8648 0300	Հատող փական	R 1/2"	Արույր
 TM06 8451 0617	Ներկառուցված հակադարձ կապույրով և հատող փականով կցամասեր	G 1 x Rp 1/2	Արույր
 TM01 8560 0300	Օդափոխման կապույր կցաշուրթերով		PP, Արույր, PE

* Նշված արտադրատեսակները չեն ներառվել սարքավորման ստանդարտ լրակազմության/լրակազմի մեջ, հանդիսանում են օժանդակ սարքեր (պարագաներ) և պատվիրվում են առանձին: Հիմնական դրույթները և պայմանները նշում են Պայմանագրում: Լրակազմի բաղադրիչներ վերաբերյալ տեղեկատվությունը տես կատալոգներում:

Տվյալ օժանդակ սարքերը սարքավորման լրակազմության (լրակազմի) պարտադիր տարրեր չեն հանդիսանում:

Հիմնական սարքավորման համար նախատեսված օժանդակ սարքերի բացակայությունը չի ազդում նրա աշխատունակության վրա:

17. Արտադրատեսակի օգտահանում

Արտադրատեսակի սահմանային վիճակի հիմնական չափանիշն է՝

1. մեկ կամ մի քանի բաղադրիչ մասերի շարքից դուրս գալը, որոնց վերանորոգումը կամ փոխարինումը նախատեսված չէն,
2. վերանորոգման և տեխնիկական սպասարկման ծախքերի ավելացում, որը հանգեցնում է շահագործման տնտեսական աննպատակահարմարությանը:

Տվյալ արտադրատեսակը, ինչպես նաև հանգույցները և դետալները, պետք է հավաքվեն և օգտահանվեն բնապահպանության ոլորտի տեղական օրենսդրության պահանջներին համապատասխան:

18. Արտադրող: Ծառայության ժամկետ

Արտադրող՝

Grundfos Holding A/S,

Poul Due Jensens Vej 7, DK-8850 Bjerringbro, Դանիա*

* արտադրման երկիրը ճշգրիտ նշված է սարքավորման ֆիրմային վահանակի վրա:

«Գրունդֆոս Իստրա» ՍՊԸ

143581, Մոսկվայի մարզ, Իստրինսկի շրջան,

գ. Լեշկովո, տ. 188,

հեռ՝ +7 495 737-91-01,

Էլեկտրոնային փոստի հասցեն՝ grundfos.istra@grundfos.com:

** պայթյապաշտպանված կատարմամբ սարքավորման համար արտադրողի կողմից լիազորված անձ:

«Գրունդֆոս» ՍՊԸ

109544, ք. Մոսկվա, Շկոլնայա փ. 39-41, շ. 1,

հեռ՝ +7 495 564-88-00, +7 495 737-30-00,

Էլեկտրոնային փոստի հասցեն՝ grundfos.moscow@grundfos.com:

Ներկրողները Եվրասիական տնտեսական միության տարածքում՝

«Գրունդֆոս Իստրա» ՍՊԸ

143581, Մոսկվայի մարզ, Իստրինսկի շրջան,

գ. Լեշկովո, տ. 188,

հեռ՝ +7 495 737-91-01,

Էլեկտրոնային փոստի հասցեն՝ grundfos.istra@grundfos.com;

«Գրունդֆոս» ՍՊԸ

109544, ք. Մոսկվա, Շկոլնայա փ. 39-41, շ. 1,

հեռ՝ +7 495 564-88-00, +7 495 737-30-00,

Էլեկտրոնային փոստի հասցեն՝ grundfos.moscow@grundfos.com;

«Գրունդֆոս Ղազախստան» ՍՊԸ

Ղազախստան, 050010, ք. Ալմաթի,

մկր-ն Կոկ-Տոբե, փ. Կիզ-ժիբեկ, 7,

հեռ՝ +7 727 227-98-54,

Էլեկտրոնային փոստի հասցեն՝ kazakhstan@grundfos.com:

Սարքավորման իրացման կանոնները և պայմանները սահմանվում են պայմանագրի պայմաններով:

Սարքավորման գործողության ժամկետը կազմում է 10 տարի:

Նշանակված ծառայության ժամկետը լրանալուց հետո սարքավորման շահագործումը կարող է շարունակվել տվյալ ցուցանիշը երկարաձգելու հնարավորության մասին որոշումը կայացնելուց հետո: Սարքավորման շահագործումը սույն փաստաթղթի պահանջներից տարբերվող նշանակությամբ չի թույլատրվում:

Սարքավորման ծառայության ժամկետի երկարաձգման աշխատանքները պետք է իրականացվեն օրենսդրության պահանջներին համապատասխան, չնվազեցնելով մարդկանց կյանքի և առողջության համար անվտանգության և շրջակա միջավայրի պահպանության պահանջները:

Հնարավոր տեխնիկական փոփոխությունները:





19. Փաթեթանյութի օգտահանման վերաբերյալ տեղեկատվություն

Grundfos ընկերության կողմից կիրառվող ցանկացած տեսակի փաթեթավորման մակնշման վերաբերյալ ընդհանուր տեղեկատվություն



Փաթեթը նախատեսված չէ սննդամթերքի հետ շփվելու համար

Փաթեթավորման նյութ	Փաթեթավորման/ փաթեթավորման օժանդակ միջոցների անվանում	Փաթեթավորման/ փաթեթավորման օժանդակ միջոցների պատրաստման համար օգտագործվող նյութի տառային նշանակումը
Թուղթ և ստվարաթուղթ (ծալքավոր ստվարաթուղթ, թուղթ, այլ ստվարաթուղթ)	Տուփեր/արկղեր, ներդիրներ, միջադիրներ, միջնաշերտեր, ցանցեր, ֆիքսատորներ, լցիչ նյութ	 PAP
Փայտ և փայտե նյութեր (փայտ, խցան)	Արկղեր (տախտակյա, կրքատախտակյա, փայտաթեթային սալից), կրկնատակեր, կավարածածկեր, հանվող կողեր, շերտաձողիկներ, ֆիքսատորներ	 FOR

Փաթեթավորման նյութ	Փաթեթավորման/ փաթեթավորման օժանդակ միջոցների անվանում	Փաթեթավորման/ փաթեթավորման օժանդակ միջոցների պատրաստման համար օգտագործվող նյութի տառային նշանակումը
(ցածր խտության պոլիէթիլեն)	Ծածկոցներ, պարկեր, թաղանթներ, տոպրակներ, օդով լցված բշտիկավոր թաղանթ, ֆիքսատորներ	 LDPE
հիստոլ (բարձր խտության պոլիէթիլեն)	Խցուկային միջադիրներ (թաղանթե նյութերից), այդ թվում՝ օդով լցված բշտիկավոր թաղանթ, ֆիքսատորներ, լցիչ նյութ	 HDPE
(պոլիստիրոլ)	Պենպլաստե խցարար ներդիրներ	 PS
Կոմբինացված փաթեթավորում (թուղթ և ստվարաթուղթ/պլաստիկ)	«Սքին» տեսակի փաթեթավորում	 C/PAP

Փաթեթավորման նյութ	Փաթեթավորման/ փաթեթավորման օժանդակ միջոցների անվանում	Փաթեթավորման/ փաթեթավորման օժանդակ միջոցների պատրաստման համար օգտագործվող նյութի տառային նշանակումը
<p>խնդրում ենք ուշադրություն դարձնել հենց փաթեթավորման և/կամ փաթեթավորման օժանդակ միջոցների մակնշմանը (այն փաթեթավորման/փաթեթավորման օժանդակ միջոցների վրա արտադրող գործարանի կողմից փակցվելու դեպքում):</p> <p>Անհրաժեշտության դեպքում՝ ռեսուրսների խնայողության և բնապահպանական արդյունավետության նպատակներով, Grundfos ընկերությունը կարող է կրկնակի կիրառել նույն փաթեթավորումը և/կամ փաթեթավորման օժանդակ միջոցները:</p> <p>Արտադրողի ուղրոշմամբ՝ փաթեթը, փաթեթավորման լրացուցիչ միջոցները և նյութերը, որոնցից դրանք պատրաստված են, կարող են փոփոխվել: Արդի տեղեկատվությունը խնդրում ենք ճշտել պատրաստի արտադրանքի արտադրողից, որը նշված է սույն Անձնագրի, Տեղադրման և շահագործման ձեռնարկի 18. <i>Արտադրող: Ծառայության ժամկետ</i> բաժնում: Հարցում կատարելիս անհրաժեշտ է նշել արտադրանքի համարը և սարքավորման արտադրող երկիրը:</p>		

Приложение 1. / 1-қосымша. / 1-тиркеме. / Հավելված 1:
 Чертёж и спецификация



Рис. 4 Разрез насоса типа COMFORT

TM06 8303 5116

RU

Поз.	Наименование	Материал
1	Поверхность статора	Сталь
2	Обмотки статора	Эмалированный медный провод
3	Корпус статора	Алюминий/P66
4	Сферический ротор	Нержавеющая сталь
5	Гильза ротора, цельная	Нержавеющая сталь/Карбид вольфрама
6	Ротор, рабочее колесо	Нержавеющая сталь, EPDM, PPO, PFTE, графит
7	Корпус насоса	Латунь (CW617N)
8	Крышка клеммной коробки	PC/ABS
9	Печатная плата с диодом	FR 4
10	Крышка двигателя	PPO
11	Кабель с вилкой	
12	Кольцо кабеля 1 (Только в исполнениях В(Х)Т, В(Х)А)	PC/ABS
13	Кольцо кабеля 2 (Только в исполнениях В(Х)Т, В(Х)А)	PC/ABS
14	Температурный датчик (Только в исполнениях В(Х)Т, В(Х)А)	
15	Теплоизолирующий кожух	EPP 55

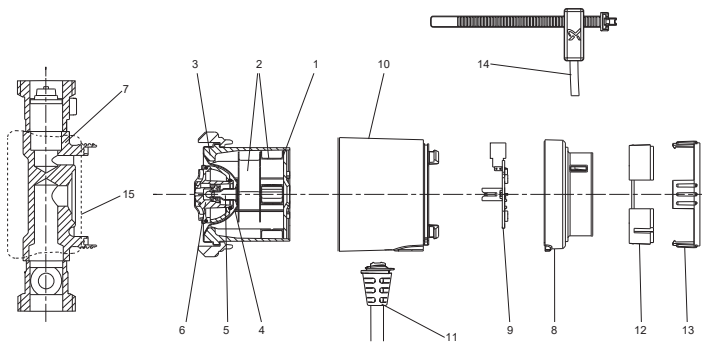
KZ

Айқ. Атауы	Материал
1 Статордың беті	Болат
2 Статор орамы	Эмальданған мыс сым
3 Статор корпусы	Алюминий/P66
4 Сфералық ротор	Тот баспайтын болат
5 Ротордың қауызы, бүтін	Тот баспайтын болат/Вольфрам карбиді
6 Ротор, жұмыс дөңгелегі	Тот баспайтын болат, EPDM, PPO, PFTE, графит
7 Сорғы корпусы	Жез (CW617N)
8 Клеммалық қораптың қақпағы	PC/ABS
9 Диодпен мөрлік тақта	FR 4
10 Қозғалтқыштың қақпағы	PPO
11 Айырлы кабель	
12 1 кабель сақинасы (Тек В(X)Т, В(X)А орындауларында ғана)	PC/ABS
13 2 кабель сақинасы (Тек В(X)Т, В(X)А орындауларында ғана)	PC/ABS
14 Температуралық датчик (Тек В(X)Т, В(X)А орындауларында ғана)	
15 Жылу оқшаулағыш қаптама	EPP 55

KG

Кеч. Аталышы	Материал
1 Статордун бети	Болот
2 Статордун ороолору	Эмалдалган жез сым
3 Статордун корпусу	Алюминий/P66
4 Сфералык ротор	Дат баспас болот
5 Ротор гильзасы, бүтүн	Дат баспас болот/Вольфрамдын карбиди
6 Ротор, жумушчу дөңгөлөк	Дат баспас болот, EPDM, PPO, PTFE, графит
7 Соркыманын корпусу	Латунь (CW617N)
8 Клеммалык кутунун капкагы	PC/ABS
9 Диод менен басма плата	FR 4
10 Кыймылдаткычтын капкагы	PPO
11 Айрысы менен кабель	
12 1-кабелдин шакеги (B(X)T, B(X)A аткарууларда гана)	PC/ABS
13 2-кабелдин шакеги (B(X)T, B(X)A аткарууларда гана)	PC/ABS
14 Температуралык билдиргич (B(X)T, B(X)A аткарууларда гана)	
15 Жылуулоочу каптооч	EPP 55

AM

Դիրք Անվանում	Նյութ
1 Ստատորի մակերեսը	Պողպատ
2 Ստատորի փաթույթները	Էմալապատ պղնձե հաղորդալար
3 Ստատորի հենամարմինը	Ալյումին/P66
4 Գնդաձև ռոտոր	Չժանգոտվող պողպատ
5 Ռոտորի պարկուճ, ամբողջական	Չժանգոտվող պողպատ/վոլֆրամի կարբիդ
6 Ռոտոր, գործող անիվ	Չժանգոտվող պողպատ, EPDM, PPO, PFTE, գրաֆիտ
7 Պոմպի հենամարմին	Արույր (CW617N)
8 Սեղմակների տուփի կափարիչ	PC/ABS
9 Տպատախտակ դիողով	FR 4
10 Շարժիչի կափարիչ	PPO
11 Մալուխ երկժանտվ	
12 Մալուխի օղակ 1 (Միայն B(X)T, B(X)A կատարումներում)	PC/ABS
13 Մալուխի օղակ 2 (Միայն B(X)T, B(X)A կատարումներում)	PC/ABS
14 Ջերմաստիճանային տվիչ (Միայն B(X)T, B(X)A կատարումներում)	
15 Ջերմամեկուսիչ պատյան	EPP 55

Приложение 2. / 2-қосымша. / 2-тиркеме. / Հավելված 2:
Фирменная табличка



Рис. 5 Фирменная табличка циркуляционных насосов типов COMFORT

RU

Поз.	Наименование
1	Условное типовое обозначение насоса (см. типовое обозначение)
2	Напряжение, частота электропитания
3	Номинальный ток $I_{1/1}$ [А]
4	Максимальная потребляемая мощность P1 [Вт]
5	Номер продукта
6	Дата изготовления [1-я и 2-я цифры = год; 3-я и 4-я цифры = календарная неделя]
7	Страна изготовления
8	Знаки обращения на рынке
9	Степень защиты
10	Температурный класс
11	Номинальное давление
12	Обозначение двойной электрической изоляции

KZ

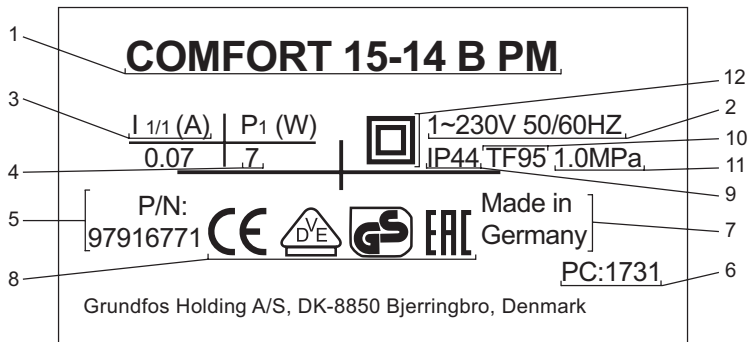
Айқ.	Атауы
1	Сорғының әдепкі шартты белгісі (әдепкі белгіні қараңыз)
2	Кернеу, электр қуат беру жиілігі
3	Атаулы тоқ $I_{1/1}$ [А]
4	Максималды тұтынылатын қуат P1 [Вт]
5	Өнім нөмірі
6	Өндірілген күні [1-ші және 2-ші сан = жыл; 3-ші және 4-ші сан = күнтізбелік апта]
7	Дайындаушы ел
8	Нарықтағы шығарылу белгілері
9	Қорғаныс деңгейі
10	Температура класы
11	Атаулы қысым
12	Қосарлы электр оқшаулағышының белгіленуі

KG

Кеч. Аталышы	
1	Соркысманын шарттуу калыптык белгиси (калыптык белгини кара.)
2	Чыңалуу, электр азыктын жыштыгы
3	Номиналдык ток $I_{1/1}$ [А]
4	Максималдуу керектелүүчү кубаттуулук P1 [Вт]
5	Өнүмдүн номери
6	Даярдоо күнү [1-сан жана 2-сан = жыл; 3-сан жана 4-сандар = календардык апта]
7	Даярдоочу мамлекет
8	Базарда айланым белгилери
9	Коргоо деңгээли
10	Температуралык класс
11	Номиналдуу басым
12	Кош электрдик изоляциялоону белгилөө

AM

Դիրք Անվանում	
1	Պոմպի պայմանական, տիպային նշան (տես տիպային նշան)
2	Լարում, էլեկտրասնունցման հաճախականություն
3	Անվանական հոսանք $I_{1/1}$ [Ա]
4	Առավելագույն սպառվող հզորություն P1 [Վտ]
5	Արտադրանքի համարը
6	Արտադրման թվական [1-ին և 2-րդ թվերը = տարի; 3-րդ և 4-րդ թվերը = օրացույցային շաբաթ]
7	Արտադրող երկիրը
8	Շուկայում շրջանառության նշաններ
9	Պաշտպանության աստիճան
10	Ջերմաստիճանային դաս
11	Անվանական ճնշում
12	Էլեկտրական երկտակ մեկուսացման նշան

Приложение 3. / 3-қосымша. / 3-тиркеме. / Հավելված 3:

COMFORT 15-14 В РМ

Расходно-напорные характеристики

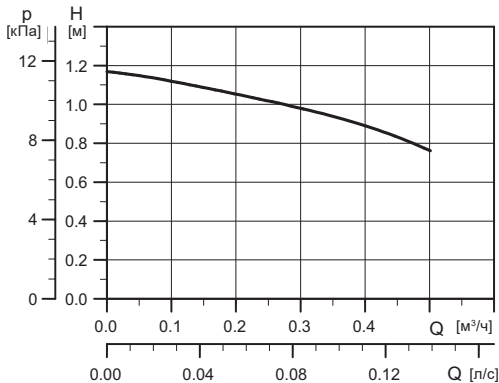

TM06 3622 0715

Электрические данные, 1 x 230 В, 50/60 Гц

P1 [B]	I _{н1} [A]
7	0.07



TM06 8275 5016

Присоединительный размер: Rp 1/2.
Давление в гидросистеме: Макс. 10 бар.
Температура перекачиваемой жидкости: 2-95 °C (TF 95).
Класс защиты: IP 44.

Габаритные размеры

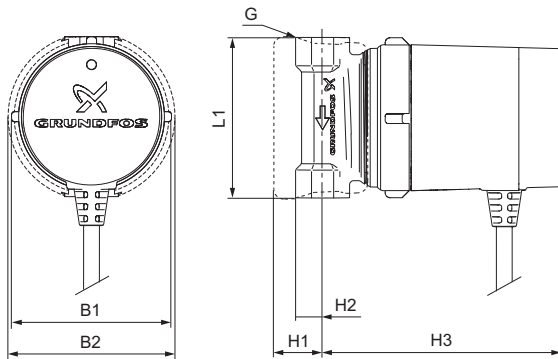

TM06 8292 5016

Размеры [мм]							Масса [кг]	
L1	H1	H2	H3	B1	B2	G	Нетто	Брутто
80	25	13.5	119	79.5	84	Rp 1/2	1.00	1.12

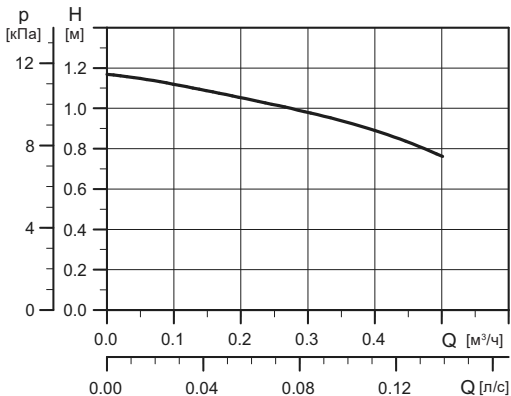
COMFORT 15-14 BT PM
Расходно-напорные характеристики

TM06 3622 0715

Электрические данные, 1 x 230 В, 50 Гц

P_1 [Вт]	$I_{н1}$ [А]
7	0.07



TM06 9246 2017

Присоединительный размер: Rp 1/2.
Давление в системе: Макс. 10 бар.
Температура перекачиваемой жидкости: 2-95 °C (TF 95).
Класс защиты: IP 44.

Габаритные размеры

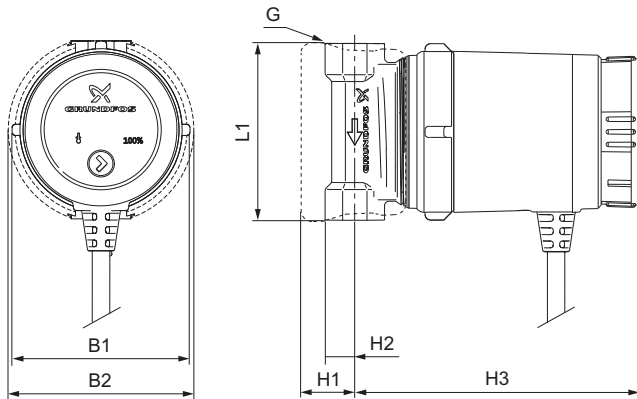

TM06 9251 2017

Размеры [мм]							Масса [кг]		
L1	H1	H2	H3	B1	B2	G	Нетто	Брутто	
80	25	13.5	129	79.5	84	Rp 1/2	1.00	1.12	

COMFORT 15-14 BA PM

Расходно-напорные характеристики

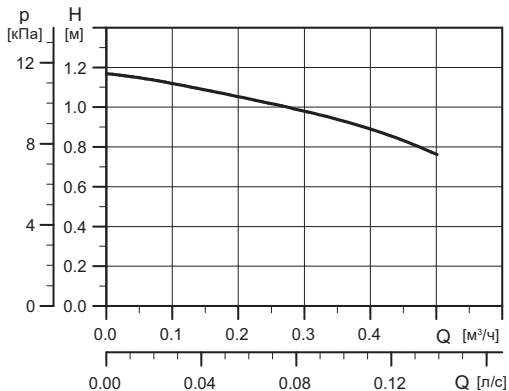

TM06 3622 0715

Электрические данные, 1 x 230 В, 50 Гц

P_1 [Вт]	$I_{1/1}$ [А]
7	0.07



TM06 8274 5016

Присоединительный размер: Rp 1/2.
Давление в гидросистеме: Макс. 10 бар.
Температура перекачиваемой жидкости: 2-95 °C (TF 95).
Класс защиты: IP 44.

Габаритные размеры

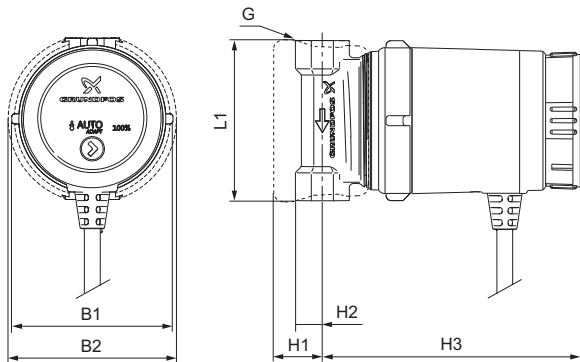

TM06 9258 2117

Размеры [мм]							Масса [кг]		
L1	H1	H2	H3	B1	B2	G	Нетто	Брутто	
80	25	13.5	129	79.5	84	Rp 1/2	1.00	1.12	

COMFORT 15-14 BX PM

Расходно-напорные характеристики

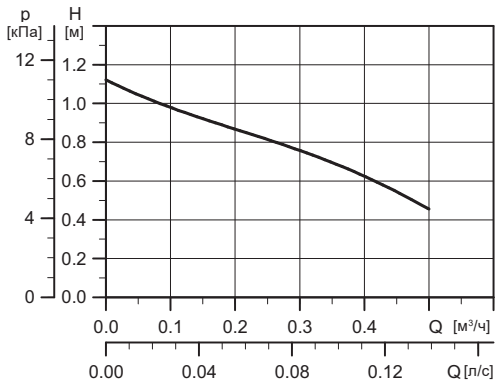

TM06 84:15 0617

Электрические данные, 1 x 230 В, 50 Гц

P_1 [Вт]	$I_{л1}$ [А]
7	0.07



TM06 8272 5016

Присоединительный размер: G 1.
 Давление в гидросистеме: Макс. 10 бар.
 Температура перекачиваемой жидкости: 2-95 °C (TF 95).
 Класс защиты: IP 44.

Габаритные размеры

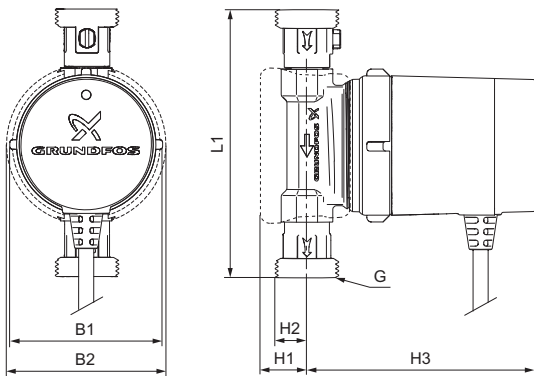

TM06 8285 5016

Размеры [мм]						Масса [кг]		
L1	H1	H2	H3	B1	B2	G	Нетто	Брутто
140	25	21	119	79.5	84	G 1	1.35	1.51

COMFORT 15-14 BXT PM

Расходно-напорные характеристики

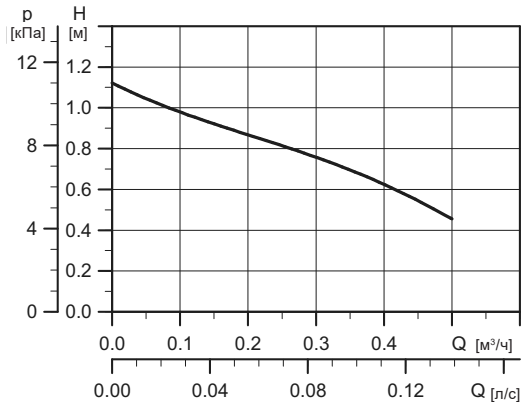

TM06 8415 0617

Электрические данные, 1 x 230 В, 50 Гц

P_1 [В]	$I_{1л}$ [А]
7	0.07



TM06 9247 2017

Присоединительный размер: G 1.
Давление в гидросистеме: Макс. 10 бар.
Температура перекачиваемой жидкости: 2-95 °C (TF 95).
Класс защиты: IP 44.

Габаритные размеры

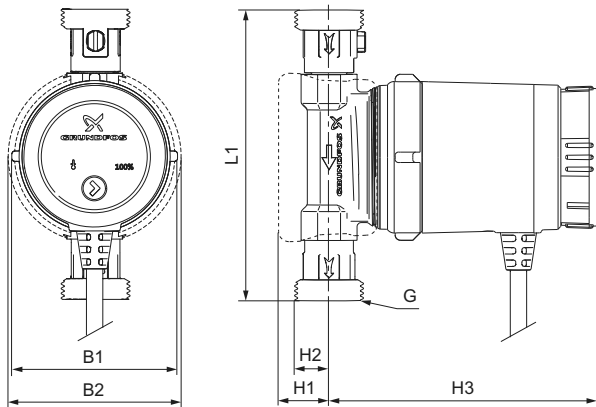

TM06 9252 2017

Размеры [мм]						Масса [кг]			
L1	H1	H2	H3	B1	B2	G	Нетто	Брутто	
140	25	21	129	79.5	84	G 1	1.35	1.51	

COMFORT 15-14 BXA PM

Расходно-напорные характеристики

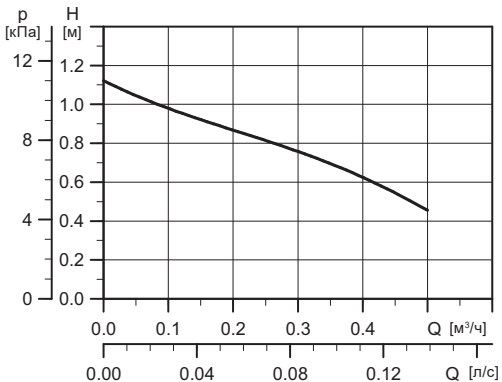

TM06 8415 0617

Электрические данные, 1 x 230 В, 50 Гц

P_1 [Вт]	$I_{н/л}$ [А]
7	0.07



TM06 8271 5016

Присоединительный размер: G 1.
Давление в гидросистеме: Макс. 10 бар.
Температура перекачиваемой жидкости: 2-95 °C (TF 95).
Класс защиты: IP 44.

Габаритные размеры

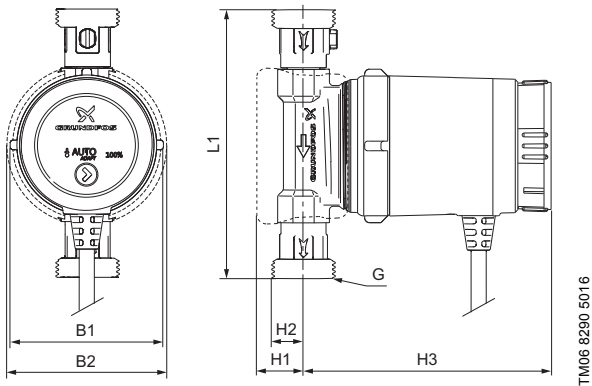

Размеры [мм]							Масса [кг]	
L1	H1	H2	H3	B1	B2	G	Нетто	Брутто
140	25	21	129	79.5	84	G 1	1.35	1.51

Информация о подтверждении соответствия

RU

Циркуляционные насосы COMFORT сертифицированы на соответствие требованиям технических регламентов Таможенного союза «О безопасности машин и оборудования» (ТР ТС 010/2011), «О безопасности низковольтного оборудования» (ТР ТС 004/2011), «Электромагнитная совместимость технических средств» (ТР ТС 020/2011).



Сертификат соответствия:

№ ТС RU С-ДК.БЛ08.В.00793, срок действия с 31.08.2017 по 30.08.2022 г.

Выдан органом по сертификации продукции «ИВАНОВО-СЕРТИФИКАТ»

ООО «Ивановский Фонд Сертификации», аттестат аккредитации № RA.RU.11БЛ08 от 24.03.2016 г., адрес: 153032, Россия, Ивановская обл., г. Иваново, ул. Станкостроителей, дом 1; телефон: +7 (4932) 77-34-67.

Принадлежности, комплектующие изделия, запасные части, указанные в сертификате соответствия, являются составными частями сертифицированного изделия и должны быть использованы только совместно с ним.

Информация о подтверждении соответствия, указанная в данном документе, является приоритетной.

Информация о подтверждении соответствия

KZ

SOMFORT айналым сорғылары Кедендік одақтың «Төменвольтты жабдықтың қауіпсіздігі туралы» (ТР ТС 010/2011), «Машиналар мен жабдықтардың қауіпсіздігі туралы» (ТР ТС 004/2011), «Техникалық құралдардың электромагниттік үйлесімділігі туралы» (ТР ТС 020/2011) техникалық регламенттердің талаптарына сәйкестігіне сертификатталған.



Сәйкестік сертификаты:

№ ТС RU C-ДК.БЛ08.В.00793, қызметтік мерзімі 31.08.2017 бастап 30.08.2022 ж. дейін.
«Сертификаттың Иванов Қоры» ЖШҚ «ИВАНОВО-СЕРТИФИКАТ» өнімі сертификациясы бойынша орган арқылы берілді, аккредитация куәлігі № RA.RU.11БЛ08 24.03.2016 ж., мекен-жай: 153032, Ресей Федерациясы, Ивановская обл., Иваново қ., Станкостроитель көшесі, 1-үй; телефон: +7 (4932) 77-34-67.

Сәйкестік сертификатында көрсетілген керек-жарақтар, құрамдас бұйымдар, қосалқы бөлшектер сертификатталған құралдың құрамдас бөлшектері болып есептеледі және тек сонымен бірге ғана пайдаланылуы керек.

Аталған құжатта көрсетілген сәйкестікті растау туралы мәліметтер басым болып табылады.

Информация о подтверждении соответствия

KG

SOMFORT айландыруучу соркысмалар Бажы биримдигинин «Машинанын жана жабдуунун коопсуздугу тууралуу» (ТР ТС 010/2011), «Төмөн вольттук жабдуунун коопсуздугу тууралуу» (ТР ТС 004/2011), «Техникалык каражаттардын электрмагниттик шайкештиги» (ТР ТС 020/2011) техникалык регламенттин талаптарына ылайык тастыкталган.



Шайкештик тастыктамасы:

№ ТС RU C-ДК.БЛ08.В.00793, колдонуу мөөнөтү 31.08.2017 баштап 30.08.2022 -ж. чейин. «Ивановский Фонд Сертификации» ЖЧКнун «ИВАНОВО-СЕРТИФИКАТ» өндүрүмдөрдү тастыктамалоо боюнча органы тарабынан берилген, аккредитациялоо аттестаты 24.03.2016-ж № RA.RU.11БЛ08, дареги: 153032, Россия, Иванов обл., Иваново ш., Станкостроители көч., 1-үй; телефон: +7 (4932) 77-34-67.

Дал келүү сертификатында көрсөтүлгөн жасалгалар, курам топтоо буюмдар тастыкталган буюмду түзүүчү бөлүктөр болуп, алар менен биргеликте гана пайдаланылышы керек.

Ушул документте көрсөтүлгөн дал келүүнү тастыктоо тууралуу маалымат өйдөчүлүк кылат.

Информация о подтверждении соответствия

**AM**

COMFORT շրջանառու պոմպերն ունեն Մաքսային միության «Մեքենաների և սարքավորումների անվտանգության մասին» (TP TC 010/2011), «Ցածր լարման սարքավորումների անվտանգության մասին» (TP TC 004/2011), «Տեխնիկական միջոցների էլեկտրամագնիսական համատեղելիությունը» (TP TC 020/2011) տեխնիկական կանոնակարգերի պահանջներին համապատասխանության հավաստագրում:
 Համապատասխանության սերտիֆիկատ՝

№ TC RU C-DK.БП08.В.00793, գործողության ժամկետը 31.08.2017-ից մինչև 30.08.2022 թ:
 Տրվել է «ԻՎԱՆՈՎՈ-ՍԵՐՏԻՖԻԿԱՏ» ՍՊԸ «Իվանովյի Հավաստագրման Հիմնադրամ» արտադրանքի հավաստագրման մարմնի կողմից, հավատարմագրման վկայական № RA.RU.11БП08 առ 24.03.2016 թ., հասցե՝ 153032, Ռուսաստան, Իվանովսկայա մարզ, ք. Իվանովո, Ստանկուստրոիտելյ փ., տուն 1, հեռախոս՝ +7 (4932) 77-34-67:

Համապատասխանության հավաստագրում նշված պիտույքները, կոմպլեկտավորումը և պահեստամասերը հանդիսանում են հավաստագրված արտադրանքի բաղադրիչ մասեր և պետք է օգտագործվեն միայն դրա հետ համատեղ:

Տվյալ փաստաթղթում նշված համապատասխանության հավաստման մասին տեղեկատվությունն ունի առաջնայնություն:

По всем вопросам обращайтесь:

Российская Федерация

ОООО Грундфос,

109544, г. Москва, ул. Школьная, 39-41, стр. 1

Тел.: +7 495 564-88-00,

+7 495 737-30-00

Факс: +7 495 564-88-11

E-mail: grundfos.moscow@grundfos.com

Республика Беларусь

Филиал ООО Грундфос в Минске,

220125, г. Минск, ул. Шафарнянская, 11, оф. 56,

БЦ «Порт».

Тел.: +7 375 17 286-39-72/73

Факс: +7 375 17 286-39-71

E-mail: minsk@grundfos.com

Республика Казахстан

Грундфос Қазақстан ЖШС

Қазақстан Республикасы, KZ-050010, Алматы қ.,

Көк-Төбе шағын ауданы, Қыз-Жібек көшесі, 7

Тел: +7 727 227-98-54

Факс: +7 727 239-65-70

E-mail: kazakhstan@grundfos.com

be think innovate

98740055 0519
ECM: 1261914

www.grundfos.com

GRUNDFOS 

Товарные знаки, представленные в этом материале, в том числе Grundfos, логотип Grundfos и «be think innovate», являются зарегистрированными товарными знаками, принадлежащими The Grundfos Group. Все права защищены. © 2018 Grundfos Holding A / S, все права защищены.